

Pohjoismaisen taseselvityksen käsikirja

Ohjeet ja säännöt markkinaosapuolille
17.10.2024

Liiketoimintaprosessi: Pohjoismainen taseselvitys
Versio: 4.9
Status: Epävirallinen käännös

Termit

TERMIT		
Termi	Lyhenne	Selitys
Tasevastaava	BRP	Yritys, jolla on voimassa oleva taseselvityssopimus eSettin kanssa ja voimassa oleva tasehallintasopimus kantaverkkoyhtiön kanssa ja joka on tasevastaavassa omasta puolestaan tuottajana, kuluttajana tai sähkön myyjänä tai muiden tuottajien, kuluttajien tai sähkön myyjien puolesta.
Tasepalvelun tarjoaja	BSP	Yritys, jolla on voimassa oleva selvityssopimus eSettin kanssa, ja voimassa oleva tasepalvelun tarjoajan sopimus tai muu sopimus kantaverkkoyhtiön kanssa tai jota sitovat kantaverkkoyhtiön asettamat ehdot. Tasepalvelun tarjoaja eli reservitoimittaja on toimija, jolla on reservikykyisiä yksiköitä (esim. tuotantoyksikkö) tai ryhmiä (säätöobjektit), joilla se voi tarjota tasepalveluita kantaverkkoyhtiölle.
Tasevastuu		Tasevastaavan vastuu suunnitella ja saavuttaa jatkuva tasapaino yhden tai useamman tuottajan, kuluttajan tai sähkön myyjän tuottaman ja kuluttaman sähkön välillä ja laatia näiden osapuolten tuottaman ja kuluttaman sähkön tasepoikkeamista taloudellinen selvitys. Tasevastuuseen liittyvät vaatimukset määrittelee ja niitä hallinnoi tasevastaavan toimialueen mittausalueesta vastaava kantaverkkoyhtiö.
Tasesähkö		Tasepalvelun tarjoajan tarjoama sähköenergia, jota siirtoverkonhaltijat käyttävät verkon tasapainottamiseen.
Säätösähkö- ja reservimarkkinat		Institutionaalisten, kaupallisten ja operatiivisten toimenpiteiden kokonaisuus, jolla hallinnoidaan markkinapohjaisesti säätötaseita eurooppalaisten verkkokoodien mukaisesti.
Tasepalvelu		Tasesähkö tai tasehallintakapasiteetti tai molemmat.
Suljettu jakeluverkko		Markkinaosapuoli, jolla ei ole sähköverkkolupaa, voi muodostaa mittausalueen (esim. teollisuus- tai voimalaitos) hakemalla suljetun jakeluverkon sähköverkkolupaa viranomaisilta, ks. termi verkonhaltija.
Käyttöpäivä		Jakelun aikajakso, jona markkinaosapuolet siirtävät sähköä järjestelmään tai siitä pois. Raportointi seuraa käyttöpäiviä.
Verkonhaltija	DSO	Jakeluverkon omistaja, jonka velvollisuutena on jakaa sähköä tuottajilta kuluttajille. Verkonhaltijoiden vastuulla on mitata tuotanto, kulutus ja siirto muihin verkkoihin ja lisäksi raportoida mittaus tiedot sidosryhmille. Tämä termi viittaa myös suljettujen jakeluverkkojen haltijoihin.
Taajuuden vakautusreservi	FCR	Taajuuden vakautusreservi tarkoittaa reservilajia, jolla ylläpidetään sähköjärjestelmän taajuus ja tehotasapaino häiriöiden yhteydessä.
Taajuuden palautusreservi	FRR	Taajuuden palautusreservi tarkoittaa aktiivisia sähköreservejä, jotka aktivoidaan sähköjärjestelmän taajuuden palauttamiseksi normaalitasolle ja useammasta kuin yhdestä LFC-alueesta koostuvan synkronialueen tehotasapainon saattamiseksi suunnitellulle tasolle.
Tasepoikkeama		Tasevastaavalle laskettu energiamäärä, joka vastaa kyseiselle tasevastaavalle jaetun määrän (fyysinen energia) ja kyseisen tasevastaavan lopputilanteen (kaupat) välistä erotusta, mukaan lukien kyseiseen tasevastaavaan mahdollisesti sovellettu tasepoikkeamakorjaus, tietynä taseselvitysjaksona.
Tasepoikkeamakorjaus		Tasesähkötoimittajan tasesähköstä koostuva energiasumma, jonka kantaverkkoyhtiö lisää tasevastaaville taseselvitysjakson tasepoikkeaman laskemista varten.

TERMIT		
Termi	Lyhenne	Selitys
Taseselvitysjakso	ISP	Aikayksikkö, jolta tasevastaavien tasepoikkeama lasketaan. 15 minuutin taseselvitysjakso on voimassa. ¹
Taseselvitysyksikkö	ISR	Osapuoli, joka on vastuussa kunkin markkinatasealueen tasevastaavien energiatuotteiden sovittujen ja toteutuneiden määrien selvityksen toteuttamisesta.
Kannustinkomponentti	IC	Kannustinkomponentti on ylimääräinen komponentti, joka voidaan sisällyttää tasepoikkeaman hinnan laskentaan, jotta kansalliset reunaehdot täyttyvät. Pohjoismaissa reunaehdot rajaavat, että tasepoikkeaman hinnan tulisi olla yhtä suuri kuin sähköpörssin 'day-ahead' -hinta, jos taseselvitysjaksolla ei ole dominoivaa säätösuuntaa. Tämän varmistamiseksi kannustinkomponenttia käytetään yhdessä VoAA:n kanssa niille taseselvitysjaksoille, joilla ei ole dominoivaa säätösuuntaa.
Suorituskykymittari	KPI	Suorituskykymittareita käytetään mittaamaan eri markkinaosapuolten toimintaa. Ne ovat läpinäkyvä tapa osoittaa, miten hyvin kantaverkkoyhtiöt, verkonhaltijat, tasevastaavat ja sähkön myyjät suoriutuvat veloitteidensa hoitamisesta.
Markkinatasealue	MBA	Markkinatasealue on sähköjärjestelmän alue, joka toimii tasepoikkeama-alueena, jolta tasevastaavien tasepoikkeama lasketaan. Pohjoismaisessa taseselvitysmallissa MBA vastaa tarjousaluetta ja suunnittelualuetta, ja tasepoikkeamahinta-alue muodostuu yhdestä tai useammasta markkinatasealueesta. Markkinatasealueen sisällä on aina sama tasepoikkeaman hinta.
Markkinaobjekti	ME	Markkinaobjekti on markkinatasealueen, mittausalueen, tuotantoyksikön ja sähkön myyjän yhteisnimitys.
Markkinaobjektilliityntä	MEC	Markkinaobjektilliityntä on yhteisnimitys erilaisille liittynöille markkinaosapuolten välillä (esim. kahdenväliset kaupat) tai markkinaosapuolten ja markkinaobjektien välillä (esim. markkinaosapuolen mitattu kulutus mittausalueella tai markkinaosapuolen säätöobjektikohtainen tuotantosuunnitelma) Markkinaobjektilliityntöjen aikasarjatieto on taseselvityksen ydin.
Nimitetty sähkömarkkinaoperaattori	NEMO	Markkinaoperaattori eli sähköpörssi, joka tekee sähköpörssikauppaa niiden markkinaosapuolten kanssa, joilla on voimassa oleva sopimus sähköpörssikaupan harjoittamiseen. Markkinaoperaattori(t) määrittelee energian markkinatasealuekohtaisen markkinanhinnan. Markkinaoperaattori voi myös julkaista mittausaluekohtaisen tasoituslaskennan hinnan.
Markkinaosapuolet	MP	Markkinaosapuolet ovat selvityksen pääsidosryhmät: kantaverkkoyhtiöt, verkonhaltijat, sähkömarkkinaoperaattorit, tasevastaavat, tasepalvelun tarjoajat ja sähkön myyjät. Ne toimivat yksillä tai useammilla sähkön tukkumarkkinoilla.
Mittaustiedot		Mittaustiedot ovat tässä käsikirjassa käytetty yleistermi kaikille tiedoille, jota markkinaosapuolet mittaavat, keräävät ja raportoivat eSettille taseselvitystarkoituksiin.
Mittaustietojen aggregaattori		Osapuoli, joka on vastuussa verkonhaltijan mittaustietojen tuottamisesta ja laadusta. Data aggregoidaan määriteltyjen markkinasääntöjen mukaisesti. Tätä roolia tai tehtävää voi edustaa kansallinen sähkökaupan keskitetyn tiedonvaihdon yksikkö (ns. datahub) tai verkonhaltija (DSO).

¹ Pohjoismaissa vartin tasepoikkeamahinnoittelu sekä rajat ylittävä varttikaupankäynti on suunniteltu käynnistymään vuoden 2025 ensimmäisellä kvartaalilla.

TERMIT		
Termi	Lyhenne	Selitys
Mittausalue	MGA	Mittausalue on fyysinen alue, jossa kulutus, tuotanto ja rajapistemittaukset voidaan mitata. Mittausalue voi sisältää sekä tuotantoa että kulutusta, mutta myös vain toista näistä. Sen rajoille on sijoitettu mittareita jakson mittauksia varten alueelta ja alueelle siirtyvää sähköä varten. Sitä käytetään, jotta saadaan kulutuksen ja tuotannon summat sisältäen ei-tuntimitatut lukemat ja verkon häviöt. Mittausalueet päätetään kansallisella tasolla. Yksi yritys voi olla vastuussa useammasta kuin yhdestä mittausalueesta, ja yksi yritys on vastuussa kaikista käyttöpaikoista yhden mittausalueen sisällä.
Sähköpörssi	PX	Sähköpörssi on sähköntuottajien sekä tukkukauppatason kuluttajien käyttämä markkinapaikka.
Tuotantoyksikkö	PU	Tuotantoyksikkö on tuotantolaitos, jossa on yksi tai useampi generaattori yhdellä mittausalueella.
Sähkön myyjä	RE	Sähkön myyjä myy sähköä loppukäyttäjälle. Se myy ja ostaa sähköä suoraan tuottajalta, toiselta sähkön myyjältä tai Nimitetyn sähkömarkkinaoperaattorin kautta. Sähkön myyjällä on sopimus tasevastaavan kanssa. Suomessa sähkön myyjällä voi olla sopimus joko tasevastaavan kanssa tai toisen sähkön myyjän kanssa, jolla on sopimus tasevastaavan kanssa (avoin toimitusketju).
Säätöobjekti	RO	Säätöobjekti (RO) on yhden tai useamman generaattorin ja tuotantoyksikön ryhmä yhdellä markkinatasealueella. Norjassa säätöobjekti voi ulottua useammalle markkinatasealueelle. Säätöobjekti voi sisältää vain yhden tyyppistä tuotantolajia (tuuli-, vesi-, ydinvoima jne.) Säätöobjektia kohden voi olla vain yksi tasevastaava.
Korvaava reservi	RR	Korvaava reservi tarkoittaa reservejä, joilla palautetaan FRR:n vaadittu taso, ja näin varaudutaan järjestelmän lisähäiriöihin. Niihin kuuluvat valmiustilassa olevat reservit, joiden taajuudenpalautuksen aktivointiaika on useita tunteja.
Palveluomittaja	SP	Palveluomittaja on osapuoli, joka myy palveluna tasehallintaa ja taseselvitystä markkinaosapuolille, esim. tasevastaaville, sähkön myyjille ja verkonhaltijoille. Riippuen siitä, mitä palveluja palveluomittaja tuottaa markkinaosapuolelle, palvelutuottaja huolehtii tarvittavista velvoitteista eSettin suuntaan taseselvitystä varten.
Kantaverkkoyhtiö	TSO	Kantaverkkoyhtiöllä on vastuu tuotantovarmuudesta, sähköjärjestelmän tarjonnan ja kysynnän reaaliaikaisesta koordinoinnista ja suurjänniteverkon toiminnasta. Kantaverkkoyhtiöllä on myös viime kädessä vastuu siitä, että taseselvitys tehdään kansallisen lainsäädännön mukaisesti. Tässä asiakirjassa ”kantaverkkoyhtiöllä” viitataan ensisijaisesti ja ”pohjoismaisella kantaverkkoyhtiöllä” yksinomaan Tanskan (Energinet), Suomen (Fingrid Oyj), Norjan (Statnett SF) ja Ruotsin (Svenska kraftnät) kantaverkkoyhtiöihin.
Vältetyn aktivoinnin arvo	VoAA	Vältetyn aktivoinnin arvo on referenssihintaa, jonka laskee markkinatasealueen TSO, sen jälkeen, kun tasesähkön tarjousten määräaika taseselvitysjaksolle on sulkeutunut. Se lasketaan ainakin niille markkinatasealueille ja taseselvitysjaksoille, joilla ei ole tasesähkön tarvetta tai aktivointeja.

Lukujen sisältämät asiat

Lukujen sisältämät asiat	
Luku	Sisältö
1. Johdanto	<ul style="list-style-type: none"> Perustietoja pohjoismaisesta taseselvityshankkeesta Pohjoismaisen taseselvityskäsikirjan tarkoitus Tietoa kunkin maan lainsäädännöstä Taseselvityksen organisaation kuvaus
2. Pohjoismainen taseselvitysmalli	<ul style="list-style-type: none"> Mallin ja sen toimintojen tarkempi kuvaus Eri markkinaosapuolten roolit ja vastuut eSettin ja markkinaosapuolten välisten sopimusten sisältö
3. Rakenteellisten tietojen hallinta	<ul style="list-style-type: none"> Taseselvitysrakenteen kuvaus Vastuut ja rakenteellisten tietojen raportointiaikataulut Esimerkkejä taseselvitysrakenteen muutoksista
4. Mittaus	<ul style="list-style-type: none"> Taseselvitystietojen mittaus
5. Taseselvitystietojen raportointi	<ul style="list-style-type: none"> Raportointivaatimukset Vastuut ja rakenteellisten tietojen raportointiaikataulut Tuotannon ja kulutuksen raportointiohjeet
6. Taseselvitys	<ul style="list-style-type: none"> Taseselvityksen periaatteet Tasepoikkeaman laskenta Esimerkki tase-laskennasta Kansalliset tasoituslaskentaprosessit
7. Hinnoittelu ja maksut	<ul style="list-style-type: none"> Tasepoikkeamien hinnoittelu yksihintamallin mukaisesti Tasevastaavilta perittävät taseselvitykseen liittyvät maksut Esimerkki: tasepoikkeamista maksettavien summien laskenta
8. Laskutus	<ul style="list-style-type: none"> Tasevastaaville ja tasepalvelun tarjoajille tasepoikkeamista, reserveistä ja maksuista lähetettävien laskujen sisältö Laskujen ja maksamisen käytännöt ja aikataulu Tarvittavat pankkijärjestelyt Arvonlisäverot Valutta-asiat
9. Vakuudet ja riskinhallinta	<ul style="list-style-type: none"> Vastapuoliriski Vakuusvaateen laskeminen Vakuusmenettely Selvityspankeilta vaadittavat asiat
10. Viestintä	<ul style="list-style-type: none"> Tiedonvälitysstandardi eSettin tarjoamat palvelut: Messaging Service, Information Service ja Online-palvelu eSettin raportit
11. Markkina-käyttäytymisen raportointi	<ul style="list-style-type: none"> Markkinakäyttäytymisen seuranta ja julkaistavat raportit Suorituskymittarit Huonon markkinakäyttäytymisen sanktiot ja valvonta
12. Muutosluettelo	<ul style="list-style-type: none"> Yhteenveto muutoksista eri käsikirjaversioihin
13. Liitteet	<ul style="list-style-type: none"> Tasevastaavaksi pyrkivää koskevat vaatimukset Pohjoismainen kalenteri Profilointi ja tasoituslaskenta Ruotsissa

Sisällysluettelo

TERMIT	1
LUKUJEN SISÄLTÄMÄT ASIAT	4
SISÄLLYSLUETTELO	5
1 JOHDANTO	7
1.1 TAUSTAA	7
1.2 LAAJUUS	8
1.3 HYÖDYT	8
1.4 LAINSÄÄDÄNTÖ	9
1.5 POHJOISMAINEN TASESELVITYSYKSIKKÖ ESETT.....	10
2 POHJOISMAINEN TASESELVITYSMALLI	13
2.1 TASESELVITYSMALLI.....	13
2.2 ROOLIT, VASTUUT JA VAATIMUKSET	14
2.3 KALENTERI JA AIKAVYÖHYKKEET.....	19
2.4 TASEVASTUUT JA SOPIMUKSET	19
2.5 YHTIÖTIETOJEN MALLI.....	22
3 RAKENTEELLISTEN TIETOJEN HALLINTA	25
3.1 RAKENTEELLISET TIEDOT	25
3.2 MARKKINAOSAPUOLET	26
3.3 MARKKINAOBJEKTIT	27
3.4 MARKKINAOBJEKTILIITYNNÄT (MEC)	28
3.5 RAPORTOINTIVASTUUT JA AIKATAULUT.....	29
4 MITTAUS	36
4.1 MITTAUSTIEDOT	37
4.2 PUUTTUVIEN TIETOJEN KORVAAMINEN TAI ARVIOIMINEN	37
4.3 RAJAPISTEMITTAUKSET JA RAJAPISTESUMMAT	38
4.4 TUOTANTOMITTAUKSET	38
4.5 KULUTUSMITTAUKSET.....	40
4.6 ENERGIAVARASTOT.....	40
5 TASESELVITYSTIETOJEN RAPORTOINTI	43
5.1 RAPORTOINTIVAATIMUKSET	43
5.2 RAPORTOINNIN TIETOVIRRAT.....	44
5.3 RAPORTOINTIAIKATAULUT	47
5.4 RAPORTOINTIVASTUU	49
5.5 RAPORTOITUJEN TIETOJEN VALIDOINTI	62
5.6 RAPORTOINTI HÄIRIÖTILANTEISSA.....	62
6 TASESELVITYS	63
6.1 TASEPOIKKEAMAN LASKENTA	63
6.2 ESIMERKKI: TASEPOIKKEAMAN MÄÄRÄN LASKENTA	65
6.3 TASESELVITYS JA PUUTTUVAT TIEDOT	65
6.4 TASEPOIKKEAMAVIRHEIDEN KÄSITTELY SELVITYSJAKSON JÄLKEEN	65
6.5 TASESELVITYS HÄIRIÖTILANTEISSA	66
6.6 TASOITUSLASKENTA	66
7 HINNOITTELU JA MAKSUT	68
7.1 TASEPOIKKEAMAN HINNOITTELU	68
7.2 TASESELVITYKSEN MAKSUT.....	69
7.3 ESIMERKKI: TASEPOIKKEAMASTA MAKSETTAVAN SUMMAN LASKENTA.....	71

8	LASKUTUS	73
8.1	LASKUJEN SISÄLTÖ	73
8.2	LASKUTUKSEN JAKAUTUMINEN	75
8.3	LASKUJEN MAKSAMINEN	76
8.4	TARVITTAVAT PANKKIJÄRJESTELYT	76
8.5	LASKUTUSAIKATAULU	78
8.6	POIKKEUKSET	80
8.7	ARVONLISÄVEROT	80
8.8	VALUUTTA-ASIAAT	81
9	VAKUUKSET JA RISKIENHALLINTA	83
9.1	VASTAPUOLIRISKI	83
9.2	VAKUUSJÄRJESTELYT	84
9.3	VAKUUSVAATEEN LASKEMINEN	84
9.4	USEISSA MAISSA TOIMIVIEN TASEVASTAAVIEN VAKUUS	87
9.5	VAKUUKSIEN VALUUTTA	87
9.6	VAKUUKSIEN HALLINTA	87
9.7	TASEVASTAAVAN RIITTÄMÄTÖN VAKUUS	87
9.8	VAKUUDEN VAPAUTTAMINEN	88
9.9	SELVITYSPANKKIEN SEURANTA	88
9.10	VAKUUKSIEN HALLINTA LIITTYEN TASOITUSLASKENNAN LASKUIHIN	89
9.11	TASEPALVELUN TARJOAJIEN VAKUUKSIEN HALLINTA	89
10	KOMMUNIKOINTI	90
10.1	MESSAGING SERVICE	90
10.2	DATAPAKETIT	91
10.3	INFORMATION SERVICE	94
10.4	TIEDONVAIHTOSTANDARDI	95
10.5	AVOIN DATA	97
10.6	ONLINE-PALVELU	97
10.7	ESIMERKKI TIETOJEN KÄYTTÖOIKEUKSISTA POHJOISMAISESSA TASESELVITYSMALLISSA	100
10.8	ESETTIN RAPORTIT	102
11	MARKKINAKÄYTTÄYTYMISEN RAPORTOINTI	103
11.1	SEURANTA	103
11.2	SUORITUSKYKYMITTARIT	103
11.3	SANKTIOT JA VALVONTA	108
12	MUUTOSLUETTELO	109
13	LIITTEET	119
LIITE 1	TASEVASTAAVAKSI PYRKIVÄÄ KOSKEVAT VAATIMUKSET	120
LIITE 2	POHJOISMAINEN KALENTERI	122
LIITE 3	PROFILOINTI JA TASOITUSLASKENTA RUOTSISSA	123

1 Johdanto

Tämä luku sisältää pohjoismaisen taseselvitysmallin perustiedot. Lisäksi esitellään tämän käsikirjan tarkoitus ja sisältö ja kerrotaan, mistä löytyy tietoa eri maiden lainsäädännöstä.

Sähkön tuotannon ja kulutuksen on oltava koko ajan tasapainossa. Tämän tasapainon saavuttamiseksi kantaverkkoyhtiöt käyttävät tasesähkömarkkinoilta hankittavaa tasesähköä. Suunnitelmien epävarmuustekijät ja tuotannon, kulutuksen ja verkon häiriöt aiheuttavat tasepoikkeamia. Taseselvitys on siksi välttämättömyys kaupallisilla sähkömarkkinoilla. Aiemmin Fingrid, Svenska kraftnät, Statnett ja Energinet ovat erikseen tehneet oman taseselvityksensä ja olleet vastuussa alueidensa Suomen, Ruotsin, Norjan ja Tanskan sähköjärjestelmien tasapainon valvonnasta.

eSett Oy (taseselvitysyksikkö, ISR) on vastuussa taseselvityksen tekemisestä ja tasevastaavien

tasepoikkeamien sekä tasepalvelun tarjoajien tasepalveluiden laskutuksesta. eSett Oy (eSett) on neljän kantaverkkoyhtiön; Energinet, Fingrid, Statnett ja Svenska kraftnät, omistama samansuuruisin osuuksin.

Kukin kantaverkkoyhtiö on yhä vastuussa kansallisesta selvityksestä oman maansa lainsäädännön mukaisesti, sekä siitä että taseselvitysmalli ja eSett noudattavat kansallista lainsäädäntöä.

Malli tarjoaa yhdenmukaistetut toimintaedellytykset kaikille pohjoismaisille taseselvityksestä vastaaville tahoille, maasta tai markkinatasealueesta riippumatta. Raportointia, taseselvitystä, laskutusta ja vakuuksien hallintaa varten perustetaan yhtenäiset liiketoimintaprosessit. Tiedonvaihtoa varten luodaan yhtenäiset säännöt ja standardit.

Pohjoismaisen taseselvityksen käsikirja on laadittu, jotta kaikki ohjeet ja säännöt on saatu koottua yhteen, helposti saatavilla olevaan lähteeseen. Se toimii pääasiallisena tietolähteenä kullekin markkinaosapuolelle, jotta he ymmärtävät roolinsa ja vastuunsa taseselvitysprosessissa. Markkinaosapuolella voi olla useita rooleja taseselvitysmallissa (esim. kantaverkkoyhtiö voi olla tasevastaavan, tasepalvelun tarjoajan, sähkön myyjän ja verkonhaltijan roolissa).

Yksi käsikirjan tärkeimmistä tavoitteista on tiedon tarjoaminen johdonmukaisella ja ymmärrettävällä tavalla, jotta kaikki markkinaosapuolet voivat sopeutua ja valmistautua taseselvitysmalliin ja mahdollisuuteen toimia Pohjoismaiden sähkömarkkinoilla. Joitakin maakohtaisia eroja tulee jäämään, koska kaikkea ei ole mahdollista yhdenmukaistaa lyhyellä aikavälillä. Siksi kunkin maan lainsäädäntö on tärkeä tietolähde tämän käsikirjan ohella. Tämä käsikirja sisältää myös viittauksia kansallisen lainsäädännön tietolähteisiin.

1.1 Taustaa

Käsikirjasta julkaistaan uusia versioita säännöllisesti. Markkinaosapuolille tiedotetaan käsikirjan päivityksistä eSettin verkkosivustolla ja uutiskirjeellä, jonka markkinaosapuolet voivat tilata verkkosivustolta osoitteesta www.esett.com.

eSettin ja sidosryhmien välistä keskustelua varten on perustettu asiakaskomitea (Customer Committee). Asiakaskomiteassa on mukana markkinoiden edustajia ja kantaverkkoyhtiön edustajia jokaisesta hankkeesta mukana olevasta maasta. Lisäksi energiamarkkinaviranomaiset, jotka vastaavat sääntelyn hyväksymisestä ja toteutuksesta hankkeessa mukana olevissa maissa, voivat osallistua kokouksiin. Kaikista malliin suunnitelluista suuremmista muutoksista keskustellaan asiakaskomiteassa ennen niiden käyttöönottoa. Siksi asiakaskomitealla on tärkeä rooli pohjoismaisen taseselvitysmallin kehittämisessä. Malliin tulevat muutokset ja päivitykset merkitään käsikirjaan.

Käsikirjan normaali päivitystahti on kahdesti vuodessa, keväällä ja syksyllä, eSettin toiminnan käynnistyttyä. eSett varaa kuitenkin oikeuden tehdä pieniä päivityksiä ja selvennyksiä käsikirjaan silloin, kun niillä on kiireellinen luonne ja niiden katsotaan olevan selvästi eduksi markkinoille ja/tai päivitys selventää käsikirjassa kuvattuja prosesseja. Yhteenvedo kaikista muutoksista näkyvät tämän asiakirjan lopussa olevassa muutosluettelossa (ks. Luku 12 Muutosluettelo).

Käsikirjan lisäksi seuraavissa lähteissä on tietoja, jotka markkinaosapuolten tulee ottaa heidän valmisteluissa huomioon:

- Sähkömarkkinalain ja asetusten yleiset säännöt Tanskassa, Suomessa, Norjassa ja Ruotsissa, joita käsitellään luvussa 1.4 Lainsäädäntö
- *The User Guide for XML documents for NBS*, yksityiskohtainen pohjoismaisessa taseselvityksessä käytettävien ENTSO-E- ja eBlX® XML-asiakirjojen käyttöohje, saatavilla osoitteessa <https://ediel.org/>
- *BRS (Business Requirement Specification for Data Exchange in Nordic Balance Settlement)*, pohjoismaisessa taseselvityksessä käytettävien ENTSO-E- ja eBlX® XML-asiakirjojen tekninen kuvaus, saatavilla osoitteessa <https://ediel.org/>
- Pohjoismaisen taseselvityksen XML-skeemat ja esimerkit osoitteessa <https://ediel.org/>
- NBS:ään liittyvät Acknowledgement-sanomat ovat NEG UserGuiden Acknowledgements-kuvauksen mukaiset ja löytyvät osoitteesta <https://ediel.org/>
- *Communication guidelines*, tietoliikenneyhteyksien ohjeistus <https://www.esett.com/customers/data-communications/>
- Tasevastaavan sopimukset <https://www.esett.com/customers/agreements/>.
- Tasepalvelun tarjoajan sopimukset <https://www.esett.com/agreements-fees-bsp/>

1.2 Laajuus

Pohjoismaisen taseselvitysmallin tärkein osa on yhtenäinen taseselvitys. eSett tekee taseselvityksen ja huolehtii tasevastaavien (BRP) ja tasepalvelun tarjoajien (BSP) laskutuksesta ja vakuuksista kunkin maan kantaverkkoyhtiön (TSO) puolesta. Kaikki suoraan järjestelmän toimintaan liittyvät asiat, esimerkiksi tasehallintapalvelut, jäävät taseselvitysmallin ulkopuolelle. Taseselvitysmalli ottaa tasepoikkeamien laskennassa huomioon kaikki tarvittavat volyymit, ja eSett vastaa lisäksi tasehallintapalveluiden laskutuksesta osana taseselvitystä.

1.3 Hyödyt

Pohjoismaisen taseselvitysmallin käyttöönotosta seuraa useita hyötyjä sähkömarkkinoiden kannalta. Malli on Tanskan, Suomen, Norjan ja Ruotsin yhteisen taseselvityksen perusta. Sen ansiosta tasevastaavalla on aina yksi yhteystaho (eSett) ja yhdet säännöt, kun sen tasepoikkeamat selvitetään pohjoismaisilla sähkömarkkinoilla. Kilpailukykyisten vähittäismarkkinoiden luominen on yhteisen taseselvitysmallin tärkein syy. Lisääntyvästä kilpailusta ja sähköntarjoajien pienentyvistä marginaaleista seuraa sosioekonomista tehokkuushyötyä.

Kilpailua yhteisillä pohjoismaisilla vähittäismarkkinoilla pidetään olennaisena, jotta voidaan varmistaa laadukkaat palvelut alhaisimpaan hintaan, kannustaa innovaatioihin ja saada mahdollisimman paljon yhteiskunnallista hyvinvointia Pohjoismaiden alueelle.

Pohjoismaisen taseselvitysmalli madaltaa tasevastaavana toimimisen kynnyksiä, koska toiminnan voi ulottaa mallin ansiosta helpommin kaikkiin neljään maahan. Lisäksi tasevastaavalta vaadittavia toimia on yksinkertaistettu. Tämä helpottaa sähkön myyjän aloittamista markkinoilla ja pienentää kuluja, koska kilpailevia tasevastaavia on enemmän ja sähkön myyjän tasehallinnan kulut voivat siitä johtuen laskea. Lisäksi sähkön myyjän on helpompi toimia myös tasevastaavana.

Pohjoismainen taseselvitysmalli kannustaa mittaustietojen laadun parantamiseen, koska verkonhaltijoiden on ilmoitettava ja vastattava tietoihin jääneistä virheistä taseselvitysjakson umpeuduttua. Tietojen parantunut laatu ei paranna ainoastaan taseselvityksen laatua, mutta myös loppuasiakkaan selvitystä ja laskutusta, koska sekä tasevastaavat että sähkön myyjät saavat käyttöönsä samat mittaustiedot.

Samojen sääntöjen mukaan toimivat laajemmat markkinat houkuttelevat investoimaan innovaatioihin. Tasevastaavilla, tasepalvelun tarjoajilla ja sähkön myyjillä on laajemmat mahdollisuudet innovatiivisiin ratkaisuihin, erityisesti IT-järjestelmiin ja uusiin maksamisen ja luotonhallinnan tapoihin. Tämä tekee myös myyjän markkinoista houkuttelevammat, kun eri palveluntarjoajien tarjoukset kattavat laajemmat markkinat.

Yhteinen pohjoismainen lähestymistapa taseselvitykseen edesauttaa EU:n kehittymistä enemmän, kuin jos Pohjoismaissa olisi useita eri malleja. Malli tulee pitkällä aikavälillä alentamaan taseselvityksen kustannuksia, koska yksi organisaatio, jolla on yhteinen järjestelmä, on tehokkaampi kuin useat erilliset olisivat. Malli tekee myös muista kuluista läpinäkyvämpiä, kun nämä ovat erillään kunkin kantaverkkoyhtiön kuluista. Tällainen läpinäkyvyys on edellytys toiminnan kustannustehokkuudelle.

1.4 Lainsäädäntö

Tässä luvussa kerrotaan, mistä löytyy tietoa kunkin maan lainsäädännöstä ja muista ohjeista.

Pohjoismainen taseselvitysmalli noudattaa taseselvityksen periaatteita, kuten ne on määritelty Komission Asetuksessa (EU) 2017/2195, annettu 23. marraskuuta 2017, sähköjärjestelmän tasehallintaa koskevista suuntaviivoista, kohdassa V Osasto - Selvitys.

<https://eur-lex.europa.eu/legal-content/FI/TXT/?uri=CELEX:32017R2195>

1.4.1 Suomi

Suomessa sähkömarkkinoita ohjaavat seuraavat lait ja asetukset:

- Sähkömarkkinalaki (588/2013), sähkömarkkinalain yleiset säännökset sekä Pohjoismaiden muut viranomaismääräykset, <https://finlex.fi/fi/laki/ajantasa/2013/20130588>
- Valtioneuvoston asetukset ja työ- ja elinkeinoministeriön asetukset:
 - Valtioneuvoston asetus sähköntoimitusten selvityksestä ja mittauksesta (66/2009) 5.2.2009, <https://finlex.fi/fi/laki/ajantasa/2009/20090066>
 - Työ- ja elinkeinoministeriön asetus sähköntoimitusten selvitykseen liittyvästä tiedonvaihdesta (273/2016) 13.4.2016, <https://finlex.fi/fi/laki/alkup/2016/20160273>

Kansalliset ehdot tasevastaavien tasehallintaan ja taseselvitykseen liittyen:

<https://www.fingrid.fi/sahkomarkkinat/tasepalvelut/>

Kansalliset ehdot tasepalveluiden tarjoajien reserveihin ja säätösähköön liittyen:

<https://www.fingrid.fi/sahkomarkkinat/reservit-ja-saatosahko/>

1.4.2 Norja

Norjassa sähkömarkkinoita ohjaavat seuraavat lait ja asetukset:

- Lait: Laki 1990-06-29 nro 50: Laki energian tuotannosta, muuntamisesta, siirtämisestä, myymisestä, jakelusta ja käytöstä ym. (energialaki), <https://lovdata.no/dokument/NL/lov/1990-06-29-50>
- Asetukset: Asetus 1999-03-11 nro 301: Forskrift om måling, avregning og samordnet opptreden ved kraftomsetning og fakturering av nettjenester - "MAF", <https://lovdata.no/dokument/SF/forskrift/1999-03-11-301>

1.4.3 Ruotsi

Ruotsissa sähkömarkkinoita ohjaavat seuraavat lait ja asetukset:

- Sähkömarkkinalaki: SFS 1997:857 "Ellag" http://www.riksdagen.se/sv/dokument-lagar/dokument/svensk-forfattningssamling/ellag-1997857_sfs-1997-857
- Sähköasetus: "Förordning om mätning, beräkning och rapportering av överförd el" <http://www.regeringen.se/>
- Asetus: EIFS 2023:1 <https://ei.se/download/18.575c50c318602a42957643/1675150192171/EIFS-om-m%C3%A4tning-ber%C3%A4kning-och-rapportering-av-%C3%B6verf%C3%B6rd-el-EIFS-2023-1.pdf>

Kansalliset tasevastaavien ja tasepalvelun tarjoajien tasepalvelusopimukset: <https://www.svk.se/en/stakeholders-portal/electricity-market/balance-responsibility/balance-responsibility-agreement/>

1.4.4 Tanska

Tanskassa sähkömarkkinoita ohjaavat seuraavat lait ja asetukset:

- Sähköntoimituslaki: "Lov om elforsyning, LBK nr 119 af 06/02/2020" <https://www.retsinformation.dk/Forms/R0710.aspx?id=212784>
- Sähköasetus: "Systemansvarsbekendtgørelsen, BEK nr 1402 af 13/12/2019" <https://www.retsinformation.dk/Forms/R0710.aspx?id=211785>
- Asetus: <https://energinet.dk/EI/Elmarkedet/Regler-for-elmarkedet/Markedsforskrifter>

1.5 Pohjoismainen taseselvitysyksikkö eSett

eSettin omistavat Energinet, Fingrid, Svenska kraftnät ja Statnett. Yhtiö toimii taseselvitysüksikkönä. On huomattava, että maakohtaiset lainsäädännöt määräävät, että kunkin maan kantaverkkoyhtiöllä on silti viime kädessä tasevastuu ja vastuu taseselvityksestä.

Yhtiön toimintakieli on englanti, mutta asiakaspalvelu palvelee myös suomeksi, ruotsiksi ja norjaksi. eSettin suhteet markkinaosuoliin näkyvät alla (**Kuva 1**).

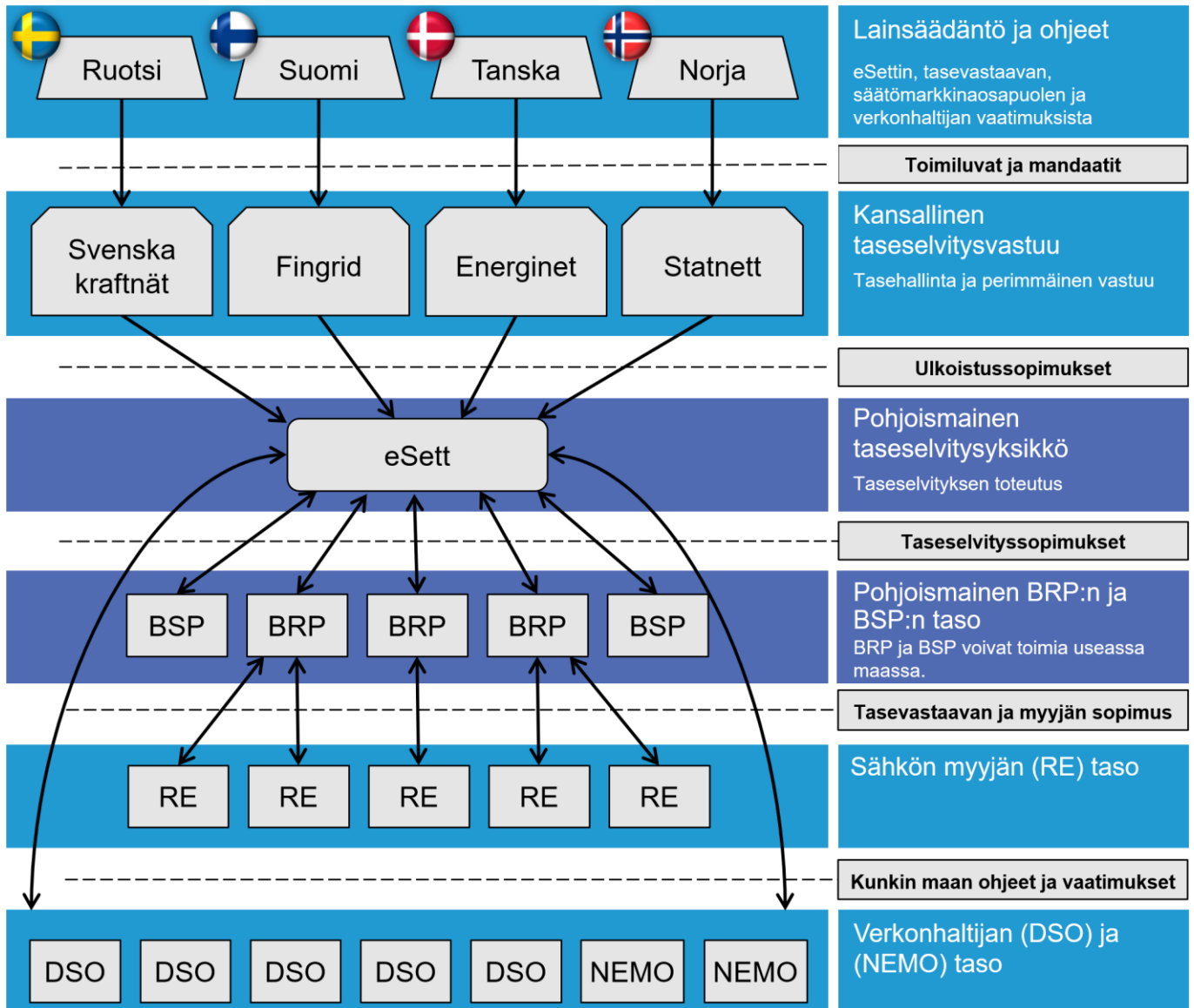

Kuva 1. eSettin ja markkinaosapuolten väliset suhteet.

1.5.1 eSettin tehtävät

eSettillä on useita tehtäviä. Sen päivittäisiin prosesseihin kuuluvat taseeselvitystietojen kerääminen, validointi ja hallinta, kerättyjen tietojen pitäminen markkinaosapuolten saatavilla, alustava taseeselvitys, raportoidun tiedon seuranta ja lopullisen taseeselvityksen tekeminen. eSettin viikoittaisiin velvollisuuksiin kuuluvat taseeselvityksen laskutus, muiden maksujen laskutus kantaverkkoyhtiöiden puolesta, tasevastaavien ja tasepalvelun tarjoajien vakuuksien valvonta, niiden seuranta sekä kassavarojen hallinta. eSett laskee, julkaisee ja seuraa taseeselvitysprosessia säännöllisesti suorituskykykymittareiden (KPI) avulla. eSett seuraa jatkuvasti markkinoita, antaa asiakastukea sekä raportoi ja julkaisee taseeselvitystuloksia (ja syötettyjä tietoja).

eSett Oy:n yhteystiedot

www.esett.com

settlement@esett.com

Puhelin +358 10 5018500



**Aukioloajat työpäivinä klo 9:00 – 15:00 CET
(10:00 – 16:00 EET)**

2 Pohjoismainen taseselvitysmalli

Tässä luvussa esitellään tarkemmin pohjoismainen taseselvitysmalli ja sen toiminnot. Markkinaosapuolten roolit ja vastuut sekä tasevastuun toimintamalli ja sopimukset käydään myös läpi.

Taseselvityksen tarkoituksena on muodostaa sähkömarkkinoille taloudellinen tasapaino käyttöjakson jälkeen. Taseet lasketaan kullekin tasevastaavalle sähköpörssikauppojen, kahdenvälisten kauppojen ja toteutuneen kulutuksen ja tuotannon perusteella. Kukin tasevastaava on taloudellisessa vastuussa tasepoikkeamistaan, joita tasataan kantaverkkoyhtiöiden ylläpitämillä tasesähkömarkkinoilta hankittavan tasesähkön avulla.

Pohjoismainen taseselvitysmalli perustuu harmonisoituun yhden taseen malliin, jossa tasepoikkeamat lasketaan ja selvitetään. Pohjoismaisessa taseselvitysmallissa keskeinen

toimija on yhteinen palveluyhtiö (eSett), joka vastaa taseselvityksestä. eSett tuottaa palveluita neljän kantaverkkoyhtiön puolesta.

Taseselvityssopimus on oikeudellinen sopimus, jossa on määritelty eSettin ja tasevastaavan vastuut, vakuudet, muut edellytykset ja rajoituksiin ja lainsäädäntöön liittyvät menettelytavat. Taseselvitysmallin pääsidosryhmiä ovat sähkön myyjät (RE), tasevastaavat (BRP), tasepalvelun tarjoajat (BSP), verkonhaltijat (DSO), kantaverkkoyhtiöt (TSO), Nimitetty sähkömarkkinaoperaattori(t) (NEMO) ja eSett. Näiden sidosryhmien määritelmät löytyvät tämän käsikirjan alussa olevasta termiluettelosta.

Pohjoismaisen taseselvitysmallin toiminnot voidaan jakaa viiteen pääryhmään: rakenteellisten tietojen hallinta, mittaustiedot ja niiden raportointi, taseselvitys, laskutus ja raportointi.

Lisäksi pohjoismaisessa taseselvitysmallissa on omat kohtansa vakuuksien hallinnalle ja markkinakäyttötymisen seurannalle.

2.1 Taseselvitysmalli

Pohjoismainen taseselvitysmalli takaa läpinäkyvän ja yhtenäisen taseselvityksen ja markkinaosapuolten tasapuolisen kohtelun. Pohjoismaisen taseselvitysmallin tärkein tavoite on se, että taseselvitys tehdään mukana olevissa maissa samojen periaatteiden mukaisesti ja se perustuu yhteen taseeseen. Malli tarjoaa yhdenmukaistetut menettelytavat taseselvitystä varten:

- **Rakenteellisia tietoja** koskevassa osiossa on määritelty, miten taserakenteen ja hierarkian (suhteiden) tiedot kerätään ja käsitellään, esim. tieto uudesta mittausalueesta (MGA) tai markkinaosapuolen yhteystiedot. Ks. luku 3 Rakenteellisten tietojen hallinta.
- **Mittausta** koskeva osio määrittelee erilaiset tietotyypit ja perustan taseselvitystietojen mittaukselle. Ks. luku 4 Mittaus.
- **Raportointi** käsittelee sitä, miten eSett vastaanottaa, validoi, säilyttää ja raportoi taseselvitystiedot. Ks. luku 5 Taseselvitystietojen raportointi.
- **Taseselvitystä** koskevassa osiossa käydään läpi tuotannon ja kulutuksen taseselvityslaskennat, laadunvarmistus ja tulosten julkaiseminen. Ks. luku 6 Taseselvitys.
- **Laskutus** käsittelee sitä, miten eSett laskuttaa tasevastaavia tasepalvelun tarjoajatoteutuneiden tasepoikkeamien perusteella ja tasepalvelun tarjoajia tasepalveluista. Ks. luku 8 Laskutus.

- **Vakuuksien hallinta** käsittelee eSettin määrittelemien ja laskemien tasevastaavien vakuusvaateiden valvontaa ja asetettujen vakuuksien seuranta. Ks. luku 9 Vakuudet ja riskienhallinta.
- **Kommunikointi** esittelee eri kommunikointikanavat sekä sen, miten kommunikointi on toteutettu Pohjoismaisessa taseselvitysmallissa. Lisäksi se sisältää eSettin raporttien ja tiedostojen luomisen, jakelun ja julkaisemisen. Raportointia tehdään myös markkinaosapuolten käytössä olevien Online-palvelun, Messaging Servicen ja Information Servicen kautta. Ks. luku 10 Kommunikointi.
- **Markkinakäyttäjymisen seuranta** perustuu tasevastaavien tasepoikkeamien analysointiin. Ne analysoidaan käyttämällä suorituskykymittareita, jotka osoittavat tasevastaavan suorituskyvyn markkinoilla (esim. raportoitujen tietojen laatu, raportointitiheys, suhteelliset tasepoikkeamat, tasepoikkeamien itseisarvot ja tasepoikkeamien kustannukset yksikköä kohti). Myös verkonhaltijoiden raportoinnin laatua seurataan. Ks. luku 11 Markkinakäyttäjymisen raportointi.

Kaikki taseselvitysmallin toiminnot on esitetty seuraavassa kuvassa (**Kuva 2**).

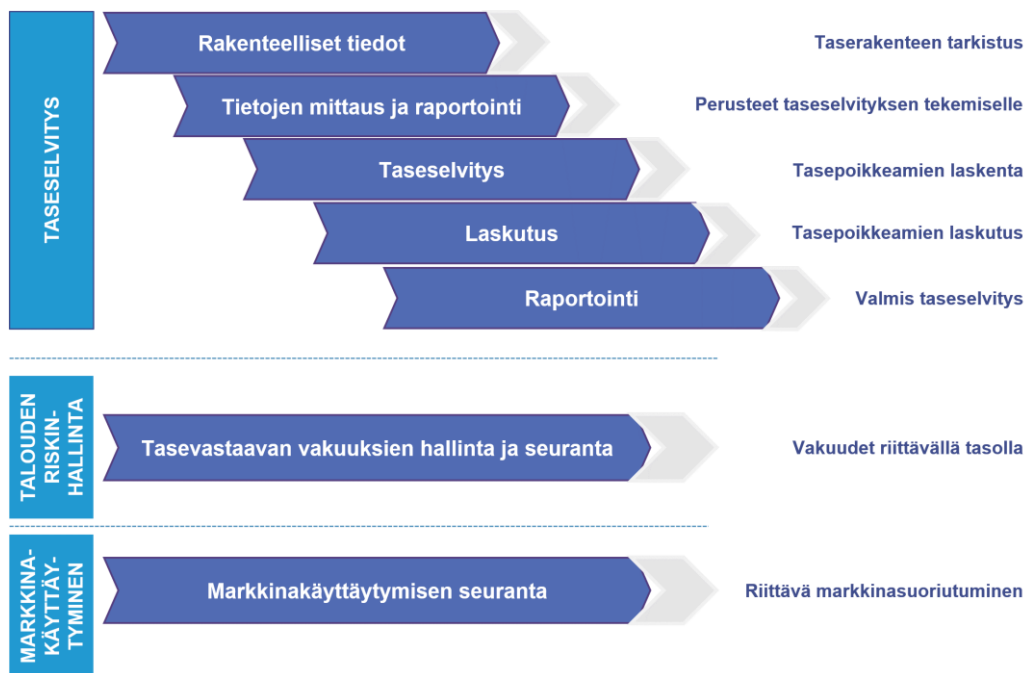

Kuva 2. Taseselvitysmallin toiminnot.

2.2 Roolit, vastuut ja vaatimukset

Seuraavissa alakohdissa käydään läpi tärkeimmät pohjoismaisen taseselvitysmallin sidosryhmät (markkinaosapuolet) sekä heidän roolinsa ja vastuunsa. Markkinaosapuolen voimassaolo (ajanjakso, jolloin markkinaosapuolen katsotaan olevan aktiivinen markkinoilla) hyväksytään, kun eSett on vastaanottanut tarvittavat asiakirjat. Tämän käsikirjan **Taulukko 6** esittää markkinaosapuolten aktiivisuutta koskevat määräajat.

2.2.1 Taseselvitysyritys (eSett)

eSett vastaa taloudellisesta taseselvityksestä taseselvityssopimuksen ja käsikirjan mukaisesti ja sen tehtäviä ovat

- taseselvityksen rakenteellisten tietojen keräys ja ylläpito
- taseselvityksen tekeminen ja tasesähkön laskutus/hyvitys tasevastaavilta
- tasepalveluiden laskutus/hyvitys tasepalvelun tarjoajilta
- vakuustasoista päättäminen siten, että ne kattavat taseselvitykseen liittyvät riskit

- tasevastaavien ja tasepalvelun tarjoajien vakuuksien kerääminen ja seuranta ja vaadittavien vakuusmäärien muuttaminen tarvittaessa
- maksujen kerääminen tasevastaavilta ja tasepalvelun tarjoajilta seuraavien kulujen kattamiseksi:
 - kantaverkkoyhtiöiden tasehallinta- ja taseselvityskustannukset
 - osuus reservikustannuksista ja kantaverkkoyhtiöille niistä aiheutuneista kustannuksista
- tasepoikkeamien seuranta ja sen arviointi, ovatko ne julkaistujen ohjeiden ja sääntöjen mukaisia
- markkinaosapuolten taseselvitystietojen syöttämiseen ja raportointiin käyttämän IT-järjestelmän hallinta ja ylläpito
- taseselvitystietojen, kuten tilastojen, suorituskykymittareiden ja muun markkinatiedon raportointi ja julkaiseminen.

2.2.2 Kantaverkkoyhtiö (TSO)

Kantaverkkoyhtiöillä on viime kädessä vastuu sähköjärjestelmän fyysisen tasapainon valvomisesta ja järjestelmän tasapainon palauttamistoimenpiteistä. Sen tehtäviä ovat

- käyttöpäivän aikaisen tuotannon/tuonnin tasapainottaminen kulutuksen/viennin kanssa niin, että järjestelmän taajuus pysyy vaaditussa 50 hertsissä
- tasepoikkeamakorjauksien laskeminen ja hinnoittelu taseselvitysjaksoittain sekä tasepoikkeamien hinnoittelu
- riittävien tasevastaava- ja tasepalvelun tarjoajakohtaisten tietojen toimittaminen eSettille mm. tuotantosuunnitelmien ja aktivoitujen tasepoikkeamakorjauksien osalta käyttöpäivän aikana
- tasepalvelun tarjoajien taloudellisena vastapuolena toimiminen kaikissa reservikapasiteetin luovutuksissa (eSett on taseselvitykseen liittyvien vastaavien aktivoitujen reservien taloudellinen vastapuoli)
- markkinatasealueiden ja mittausalueiden rakenteellisten tietojen ja niiden välisten riippuvuuksien raportointi eSettille.

2.2.3 Verkonhaltija (DSO)

Verkonhaltijan vastuulla on kytkeä tuottajat ja kuluttajat verkkoonsa. Verkonhaltijoiden on myös tehtävä tuotannon, kulutuksen ja rajapisteiden mittaukset ja raportoitava mittauksista saadut tiedot määrätyille osapuolille. Tämä koskee myös suljettujen jakeluverkkojen haltijoita. Verkonhaltijalla on useita taseselvitykseen liittyviä velvoitteita. Osa verkonhaltijan velvoitteista voidaan siirtää mittauksien aggregaattorille, eli esimerkiksi kansalliselle datahubille. Mittauksien aggregaattorin rooli on kuvattu luvussa 2.2.9. Verkonhaltijoiden vastuulla ovat

- sähkön myyjien tuotannon ja kulutuksen käyttöpaikkojen rekisteröinti kullakin mittausalueella
- Mittausjärjestelmien ylläpito ja vaadittujen mittauksien toimitus sähkön myyjille, tasevastaaville, kantaverkkoyhtiöille ja eSettille²
- kuormituskäyrämenettelyyn liittyvä laskenta ja raportointi (maakohtaisten ohjeiden mukaisesti)
- lopullisen profiloituneen kulutuksen laskenta ja tasoituslaskenta, kun kaikki mittausalueen mittarinluennat on suoritettu (maakohtaisten ohjeiden mukaisesti, ks. 6.6 Tasoituslaskenta)
- tasepoikkeamien selvitys verkonhaltijan ja sähkön myyjien välillä taseselvitysraportoinnin päätyttyä; kunkin maan energiategollisuus määrittelee tarkemman toimintatavan tasepoikkeamien selvittämistä varten.

Mittausvastaavana voi toimia jakeluverkkoluvan tai suljetun jakeluverkon luvan haltija tai toimija, joka on rekisteröitynyt mittausvastaavaksi. Jos erityisten mittausalueiden (esim. tuotantolaitoksen tai teollisuuden mittausalueiden) taseselvitystietojen mittauksista ja raportointia varten ei ole selvää vastuullista osapuolta, silloin

² Verkonhaltijat vastaavat tasevastaavien mittauksien raportoinnista eSettille. Kunkin maan lainsäädännössä ja toimintaohjeissa on määritelty vastuun jakautuminen. eSettille ei ole velvollisuutta varmistaa taseselvitystietojen oikeellisuutta ja kattavuutta.

tämän mittausalueen tasevastaava tai avoin toimittaja vastaa taseselvitystietojen mittauksesta ja raportoinnista. Näillä mittauksesta vastaavilla toimijoilla tulee olla pohjoismaisessa taseselvitysmallissa verkonhaltijan rooli.

Kaikkien suomalaisten verkonhaltijoiden on rekisteröitävä omat mittausalueensa kantaverkkoyhtiö Fingridille.

Ruotsissa maan oman sähkömarkkinaviranomaisen on hyväksyttävä markkinaosapuolet, joilla on linjan tai alueen toimilupa, jotta ne voivat saada verkonhaltijan roolin.

Norjassa myyntiluvan haltija, joka omistaa siirtoverkon tai vastaa verkkopalveluista, voi saada verkonhaltijan roolin. *Verkkopalvelujen* on määritelty sisältävän vähintään yhden seuraavista:

1. sähkönsiirto, sisältäen verkkolaitteiston hallinnan ja ylläpidon ja niihin kohdistuvat investoinnit
2. sähköhinnoittelu
3. mittarinluenta, laskutus ja asiakaspalvelu
4. valvonta ja turvallisuus
5. toiminnan koordinointi
6. tarkistusmittaukset
7. sähköjärjestelmän suunnittelu.

2.2.4 Tasevastaava (BRP)

Tasevastaava on markkinaosapuoli, jolla on voimassa oleva sopimus eSettin ja alueensa kantaverkkoyhtiön kanssa. Tasevastaavien vastuut on määritelty tasehallintasopimuksessa, taseselvityssopimuksessa ja tässä käsikirjassa. Vastuisiin sisältyvät

- taseselvityssopimuksen tekeminen eSettin kanssa ja vaadittavien vakuuksien asettaminen
- suunnitelmat per taseselvitysjakso
- säätöobjektikohtaisten suunnitelmien toimittaminen kantaverkkoyhtiölle
- kahdenvälisten kauppojen raportointi eSettille ja vastapuolten kahdenvälisten kauppojen oikeellisuuden todentaminen, myös myyjien tasolla
- taloudellisena vastapuolena toimiminen tasepoikkeamien ja niistä johtuvien tasoituslaskelmien tekeminen maakohtaisten ohjeiden mukaisesti
- taloudellisena vastapuolena toimiminen tasepalveluille, jos tasevastaavalla on myös tasepalvelun tarjoajan rooli
- taseselvityksen rakenteellisten tietojen päivittäminen
- kaikkien eSettin raportointien tietojen tarkistaminen ja poikkeamista ilmoittaminen
- tasevastaavan vastuulla olevien sähkön myyjien ilmoittaminen eSettille, ja vastuu myyjän kulutuksesta ja tuotannosta eri mittausalueilla.

Tasevastaava, jolla on voimassa oleva sopimus kantaverkkoyhtiön kanssa tasepalvelun tarjoamisesta, omaa tällöin automaattisesti myös tasepalvelun tarjoajan (BSP) roolin sekä siihen liittyvät velvollisuudet (ks. luku 2.2.5 Tasepalvelun tarjoaja (BSP)).

2.2.5 Tasepalvelun tarjoaja (BSP)

Tasepalvelun tarjoaja eli reservitoimittaja on markkinaosapuoli, jolla on voimassa oleva sopimus eSettin ja kantaverkkoyhtiön kanssa tasepalvelujen tarjoamisesta kyseisen kantaverkkoyhtiön alueella. Tasepalvelun tarjoajan vastuut on määritelty sopimuksissa kantaverkkoyhtiön ja eSettin kanssa, sekä tässä käsikirjassa. Vastuisiin sisältyvät

- sopimuksen tekeminen eSettin kanssa ja vaadittavien vakuuksien asettaminen

- Jos osapuolella on jo voimassa oleva taseselvityssopimus samalla y-tunnuksella, erillistä tasepalveluiden selvityssopimusta ei tarvitse tehdä.
- taloudellisena vastapuolena toimiminen tasepalveluille, jos tasepalvelun tarjoajalla ei ole myös tasevastaavan roolia
- taseselvityksen rakenteellisten tietojen päivittäminen
- kaikkien eSettin raportoimien tietojen tarkistaminen ja poikkeamista ilmoittaminen.

2.2.6 Sähkön myyjä (RE)

Sähkön myyjä on markkinaosapuoli, joka esimerkiksi myy sähköä loppukäyttäjille, ostaa tuotantoa tai harjoittaa kauppaa. Seuraavassa luetellaan sähkön myyjän velvollisuudet.

- Kaikkien pohjoismaiseen taseselvitykseen osallistuvien maiden alueilla toimivien sähkön myyjien on rekisteröidyttävä eSettille määräaikojen (**Taulukko 6**) mukaisesti.
- Sähkön myyjällä on oltava tasevastaavan kanssa sopimus kulutuksesta ja tuotannosta kaikille mittausalueille, joiden alueella myyjä toimii.
 - Suomessa tätä vastuuta sovelletaan avoimien toimitusketjujen helpottamiseksi. Tämä malli mahdollistaa sen, että sähkön myyjällä voi olla sopimus tasevastaavan kanssa tai jonkin toisen sähkön myyjän kanssa, jolla on sopimus tasevastaavan kanssa. Tätä havainnollistaa **Kuva 3**.

Tasevastaava vastaa kaikista sen tasevastuun alaisista sähkön myyjistä, myös avoimen toimituksen osalta.

eSett tekee tasevastaavien taseselvityksen verkonhaltijoiden toimittamien tietojen perusteella. Tasepoikkeamat lasketaan tasevastaavakohtaisesti.

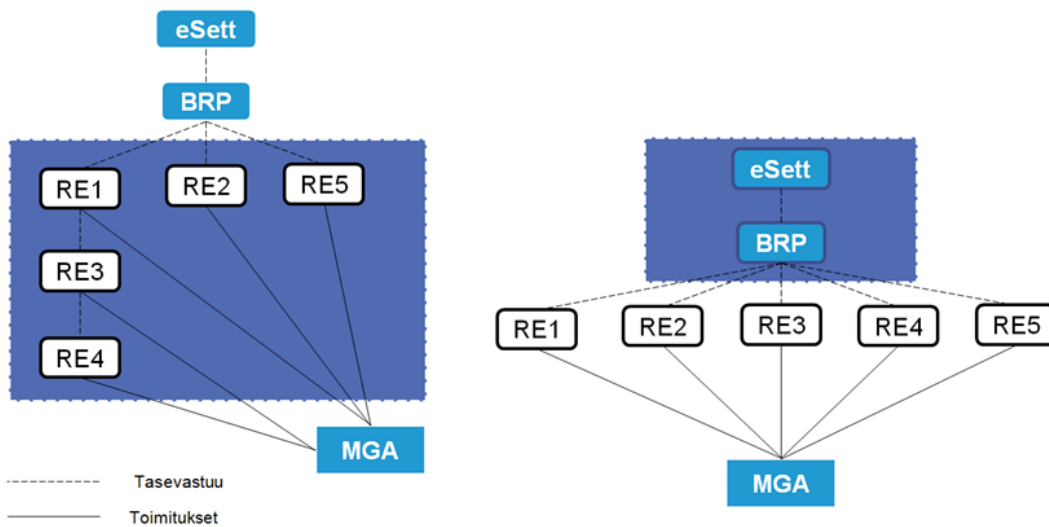

Kuva 3. Avoimien toimitusketjujen käsittely Suomen markkina-alueella.

- Sähkön myyjä voi käyttää yhtä tasevastaavaa kulutusta varten ja toista tasevastaavaa tuotantoa varten saman mittausalueen sisällä ja käyttää eri mittausalueilla eri tasevastaavia. Tämä tulee esille seuraavassa kuvassa (**Kuva 4**), jossa käytetään Suomea esimerkkinä.

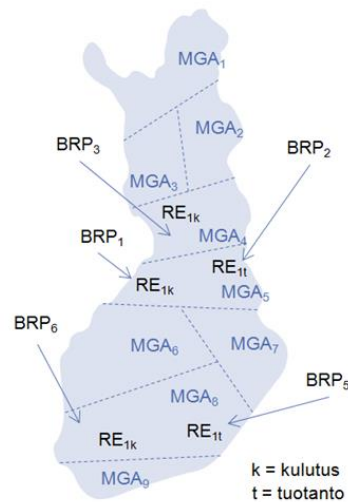

Kuva 4. Esimerkki sähkön myyjästä (RE), joka käyttää eri mittausalueilla (MGA) eri tasevastaavia (BRP).

2.2.7 Markkinaoperaattori (NEMO)

Nimitetyn sähkömarkkinaoperaattorin vastuut sähköpörssin roolissa ja taseselvityksessä ovat seuraavat:

- Day-ahead ja Intraday-kauppojen (Sähköpörssikaupat) raportointi eSettille (ja tarvittaessa kantaverkkoyhtiöille) myyjä- ja markkinatasealuekohtaisesti
- muiden sähköpörssien kanssa tehtävien rajasiirtojen (markkinoiden yhdistäminen) raportointi eSettille ja kantaverkkoyhtiöille
- NEMOjen keskinäisten kahdenvälisen kauppoojen raportointi markkinatasealueittain eSettille
- Edellä mainittujen lisäksi nimitetty sähkömarkkinaoperaattori harjoittaa markkinoiden valvontaa ja ilmoittaa mahdollisista sääntörikkomuksista kunkin maan viranomaisille.
- Jokainen NEMO voi delegoida tasevastuuseen liittyvien tehtävien suorittamisen NEMO:n keskusvastapuolelle (CCP) sellaisenaan kun ne on määritelty tasepalvelusopimuksessa ja tasehallintasopimuksessa.

2.2.8 Palveluomittaja (SP)

Palveluomittaja tarjoaa operationaalisia tasehallinta- ja taseselvityspalveluja markkinaosapuolille, esimerkiksi tasevastaaville (BRP), tasepalvelun tarjoajille (BSP), sähkön myyjille (RE) ja verkonhaltijoille (DSO). Palveluomittajalla on oikeus hoitaa eSettin taseselvitysjärjestelmän kautta niitä taseselvityksen tehtäviä, joiden hoitamisesta se on sopinut kyseisten markkinaosapuolten kanssa.

Palveluomittaja voi tarjota esimerkiksi seuraavia tehtäviä:

- Raportoida ja syöttää taseselvitystietoja eSettin taseselvitysjärjestelmään.
- Tarkistaa tasepoikkeamalaskentojen tulokset.
- Hoitaa vakuuksien hallintaa Online-palvelussa markkinaosapuolen puolesta.

Yhdellä markkinaosapuolella voi olla useita eri palveluomittajia (jokaiselle palvelulle omansa) ja yksi palveluomittaja voi palvella montaa eri markkinaosapuolta.

2.2.9 Mittaustietojen aggregaattori

Mittaustietojen aggregaattori saa mittaustiedot verkonhaltijalta ja raportoi aggregoidut arvot eSettille verkonhaltijan sijaan. Kansalliset sähkökaupan keskitetyn tiedonvaihdon yksiköt eli datahubit toimivat verkonhaltijoiden mittaustietojen aggregaattorina omissa maissaan. Ennen kuin kansallinen datahub on toiminnassa, verkonhaltijat aggregoivat itse mittausdatan ja raportoivat arvot suoraan eSettille. Mittaustietojen aggregaattorin tehtäviin kuuluu

- sähkön myyjän tuotannon ja kulutuksen rekisteröinti kullakin mittausalueella
- mitatun ja profiloidun tiedon vastaanottaminen sekä aggregoitujen kulutus- ja tuotantoaikasarjojen laskeminen kullekin mittausalueelle
- aggregoitujen aikasarjojen raportointi eSettille.

2.3 Kalenteri ja aikavyöhykkeet

Pohjoismainen taseselvitysmalli käyttää pohjoismaista yhdistelmäkalenteria, jossa näkyvät kaikkien mukana olevien maiden yleiset kansalliset juhlapäivät. Pohjoismainen kalenteri löytyy eSettin verkkosivustolta ja käsikirjan kohdasta Liite 2 Pohjoismainen kalenteri. Yleisinä juhlapäivinä ei hoideta laskutusta, ja tämä otetaan huomioon taseselvitykseen liittyvän laskutuksen maksuehdoissa.

Jos tietty päivä on yleinen vapaapäivä esimerkiksi Ruotsissa, sitä pidetään yleisenä vapaapäivänä kaikissa mukana olevissa maissa.

Pohjoismainen taseselvitysmalli noudattaa Keski-Euroopan aikaa (CET), Keski-Euroopan kesäaikaa (CEST) ja 24-tuntista kelloa (klo 10 illalla kirjoitetaan 22.00) toiminnassaan (esim. laskutuksessa ja tasepoikkeamien selvityksessä). Kaikkien eSettin kanssa toimivien markkinaosapuolten on noudatettava tätä toimintatapaa. Pohjoismainen taseselvitysmalli käyttää myös talvi- ja kesäajan siirtymää. Maaliskuun viimeisessä sunnuntaissa on 23 tuntia ja lokakuun viimeisessä sunnuntaissa on 25 tuntia.

Taseselvityksen rakenteellisissa tiedoissa (esim. sähkön myyjän tasevastuuta, RBR) noudatetaan kunkin maan lainsäädäntöä. Suomessa rakenteellisten tietojen hallinta tapahtuu Itä-Euroopan ajassa (EET) ja Itä-Euroopan kesäajassa (EEST). Ruotsissa rakenteellisten tietojen hallinta tapahtuu Ruotsin normaaliajassa (SNT). Tanskassa ja Norjassa käytetään Keski-Euroopan aikaa (CET) ja Keski-Euroopan kesäaikaa (CEST).

2.4 Tasevastuut ja sopimukset

Voidakseen toimia tasevastaavana eSettin taseselvitysalueen sähkömarkkinoilla tasevastaavalla on oltava voimassa oleva tasehallintasopimus oman alueensa kantaverkkoyhtiön kanssa sekä taseselvityssopimus eSettin kanssa (**Kuva 5**). Vastaavasti, voidakseen toimia tasepalvelun tarjoajana eSettin taseselvitysalueen sähkömarkkinoilla, tasepalvelun tarjoajalla on oltava sopimus oman alueensa kantaverkkoyhtiön kanssa sekä tasepalveluiden selvityssopimus eSettin kanssa, ellei osapuolella ole jo voimassa olevaa taseselvityssopimusta samalla y-tunnuksella.

Taseselvityssopimus ja tasepalveluiden selvityssopimus koskee ainoastaan taseselvitykseen ja aktivoitujen tasepoikkeamiin vaikuttavien säätöjen laskutukseen liittyviä asioita. Tasehallinta- ja tasepalvelusopimusten avulla ohjataan tasehallintaan ja tasepalveluihin liittyviä asioita.

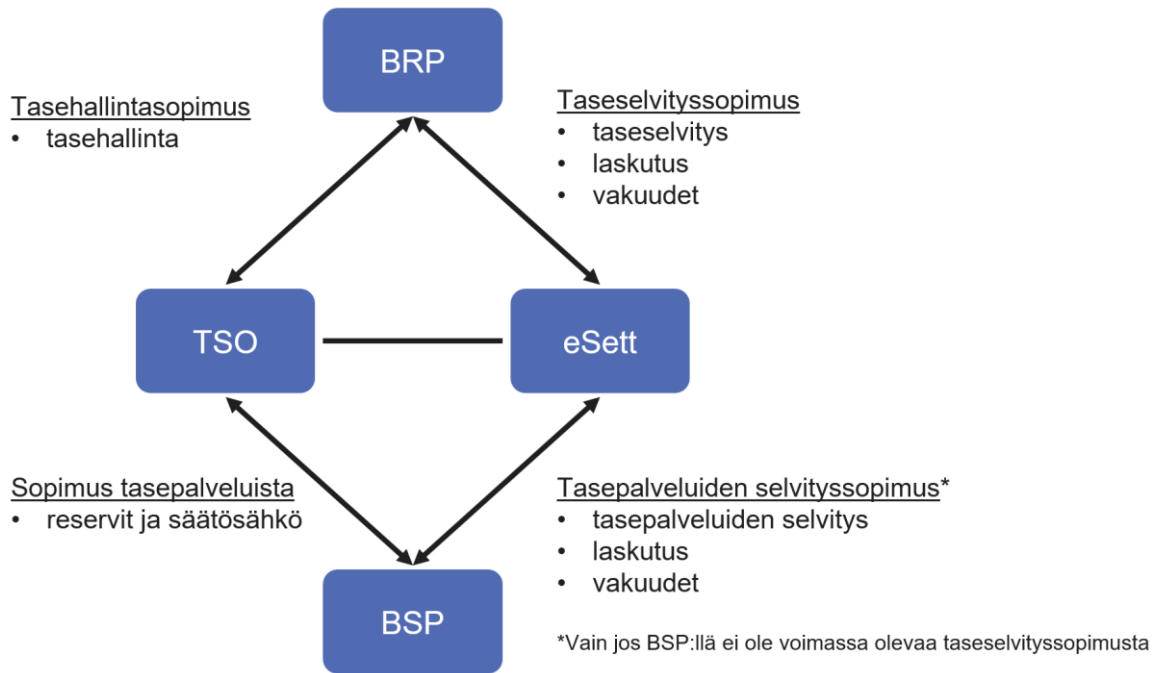

Kuva 5. Tasevastaavan ja tasepalvelun tarjoajan sopimukset.

Kuten ennenkin, tasevastaavan ja tasepalvelun tarjoajan on noudatettava kantaverkkoyhtiön sääntöjä ja ehtoja, jos se tarjoaa reservejä tasesähkömarkkinoilla.

Lisäksi tasevastaavalla ja tasepalvelun tarjoajalla on oltava pankkitili(t) hyväksytyssä pankissa eli pankissa, jonka eSett on hyväksynyt käytettäväksi selvityksessä. Luvussa 8.4 on kuvattu tarvittavat pankkijärjestelyt ja sopimukset.

2.4.1 Taseselvityssopimus

eSettin ja tasevastaavan välisen taseselvityssopimuksen avulla ohjataan osapuolten välisiä suhteita ja vaatimuksia, joita tasevastaavan on noudatettava. Taseselvityssopimus sisältää seuraavat asiat:

- Tasevastaavan oikeudet ja velvoitteet
- eSettin oikeudet ja velvoitteet
- Maksut ja verot
- Laskutus- ja maksuprosessi ja niitä koskevat vaatimukset
- Vakuusmenettely ja velvoitteet
- Käsikirjassa määritellyt taseselvityssäännöt
- Osapuolten sopimusvastuu
- Tasevastaavan sopimusrikkomus
- Sopimuksen voimassaolo ja irtisanominen
- Sopimuksen ja sen liitteiden muuttaminen
- Erimielisyyksien ratkaiseminen ja sovellettava lainsäädäntö.

2.4.2 Tasepalveluiden selvityssopimus

eSettin ja tasepalveluiden tarjoajan välisen sopimuksen avulla ohjataan osapuolten välisiä suhteita ja vaatimuksia, joita tasepalveluiden tarjoajan on noudatettava. Sopimus sisältää seuraavat asiat:

- Tasepalvelun tarjoajan oikeudet ja velvoitteet

- eSettin oikeudet ja velvoitteet
- Maksut ja verot
- Laskutus- ja maksuprosessi ja niitä koskevat vaatimukset
- Vakuusmenettely ja velvoitteet
- Käsikirjassa määritellyt selvityssäännöt
- Osapuolten sopimusvastuu
- Tasepalvelun tarjoajan sopimusrikkomus
- Sopimuksen voimassaolo ja irtisanominen
- Sopimuksen ja sen liitteiden muuttaminen
- Erimielisyyksien ratkaiseminen ja sovellettava lainsäädäntö.

2.4.3 Sopimuksen tekeminen

Tasevastaavan tai tasepalvelun tarjoajan on otettava yhteys eSettiin sopimusten tekemistä varten. Voimassa olevat taseselvityssopimukset ja tasepalveluiden selvityssopimukset, liitteet, ohjeet ja yhteystiedot löytyvät eSettin verkkosivustolta.

2.4.4 Sopimuksen irtisanominen

Kullakin osapuolella on oikeus irtisanoa eSettin ja kantaverkkoyhtiöiden kanssa tehdyt sopimukset niissä mainittujen ehtojen mukaisesti.

Ehdot, joiden perusteella eSett ja/tai kantaverkkoyhtiö(t) voivat irtisanoa tehdyt sopimukset, on määritelty kussakin sopimuksessa. Jos BRP tai BSP toimii sopimusehtojen vastaisesti, eSett ja kantaverkkoyhtiö(t) toimivat seuraavien vaiheiden mukaisesti.

1. eSett ja kantaverkkoyhtiö informoivat toisiaan ja arvioivat yhdessä tilanteen.
2. eSett tai kantaverkkoyhtiö ilmoittaa osapuolelle sopimusrikkomuksesta ja mahdollisesti
 - a. pyytää selvitystä sopimusrikkomuksesta
 - b. antaa määräajan, johon mennessä tilanteen tulee olla korjaantunut
3. Kantaverkkoyhtiö voi ilmoittaa kansalliselle viranomaiselle, eSettille ja NEMOille, että poissulkeminen on mahdollista. (Vain Norjassa.)
4. Analyysin jälkeen kantaverkkoyhtiöllä on oikeus päättää, että tarvitseeko sopimus irtisanoa päättymään välittömästi vai ei.

Mikäli sopimus irtisanoaan päättymään välittömästi, ja sen seurauksena tasevastaava suljetaan pois markkinoilta, edetään seuraavan prosessin mukaisesti.

5. eSett tai kantaverkkoyhtiö ilmoittaa päätöksestä ja poissulkemisesta osapuolelle.
6. eSett tai kantaverkkoyhtiö ilmoittaa poissulkemisesta kansalliselle viranomaiselle, NEMOille, verkonhaltijoille ja niille sähkön myyjille, joihin asia vaikuttaa.
7. eSett julkistaa tiedon asiasta, samoin kuin mahdollisesti kantaverkkoyhtiö ja/tai kansallinen viranomainen.

Tapauksessa, jossa tasevastaava poissuljetaan markkinoilta, on sähkön myyjien käsittelyssä kansallisia eroavaisuuksia, jotka on kuvattu omissa luvuissaan alla.

2.4.4.1 Sähkön myyjien käsittely Tanskassa

Sähkön myyjien, joihin poissulkeminen vaikuttaa, tulee solmia sopimus uuden tasevastaavan kanssa 3 päivän sisällä siitä, kun Energinet ilmoittaa asiasta. Tasevastaavan poissulkemisen ja uuden sopimuksen voimaan astumisen välisenä aikana, Energinet toimii tasevastaavana myyjälle. eSett auttaa tarvittavien järjestelyjen tekemisessä taseselvitysjärjestelmään. Jos sähkön myyjä ei onnistu saamaan sopimusta uuden tasevastaavan kanssa määräaikaan mennessä, Energinet jakaa myyjän käyttöpaikat muille myyjäosapuolille.

2.4.4.2 Sähkön myyjien käsittely Suomessa

Verkonhaltijat lopettavat toimitukset ja jakelun sähkön myyjälle, jolla ei ole avointa toimittajaa tai tasevastaavaa. Verkonhaltija ei voi kuitenkaan lopettaa toimituksia loppukäyttäjille sähkön myyjästä johtuvista syistä ennen kuin loppukäyttäjälle on asianmukaisesti ilmoitettu toimituksen päättymisestä. Verkonhaltija varmistaa toimitukset loppukäyttäjille vähintään 3 viikon ajan päättymisilmoituksen jälkeen. Jos verkonhaltija ei ole osoittanut muuta avointa toimittajaa, toimitukset käsitellään osana mittausalueen häviöitä.

2.4.4.3 Sähkön myyjien käsittely Norjassa

Norjassa sähkön myyjät, joihin poissulkeminen vaikuttaa, poissuljetaan markkinoilta välittömästi nykyisen tasevastaavan tasevastuun päättyessä, jos he eivät pysty tekemään sopimusta uuden tasevastaavan kanssa. Verkonhaltijat toimivat viime kädessä sähkön toimittajina loppukäyttäjille, joiden sähkön myyjät poissuljetaan.

2.4.4.4 Sähkön myyjien käsittely Ruotsissa

Sähkön myyjillä, joihin poissulkeminen vaikuttaa, on 10 työpäivää ja enintään 15 kalenteripäivää aikaa solmia sopimus uuden tasevastaavan kanssa. Tasevastaavan poissulkemisen ja uuden sopimuksen voimaan astumisen välisenä aikana, kukin sähkön myyjä toimii tasevastaavana itselleen. Jos sähkön myyjä ei onnistu saamaan sopimusta uuden tasevastaavan kanssa määräaikaan mennessä, verkonhaltijan tulee korvata myyjä mittausalueen toimitusvelvollisella myyjällä.

2.5 Yhtiötietojen malli

Tämä luku selventää eri vaihtoehtoja, jotka markkinaosapuolella ovat valittavanaan pohjoismaisessa taseselvitysmallissa. Kuten aiemmin on mainittu, taseselvitysmallin tarkoituksena on madaltaa kynnystä usean eri maan sähkömarkkinoilla toimimiseen. Kunkin maan lainsäädäntö ja taseselvitysjärjestelmä asettavat tietyt vaatimukset ja rajoitukset, joiden mukaan markkinaosapuolten tulee toimia. Yhtiötietojen mallinnuksessa yhdistetään maa, yhtiö, osapuoliroolit, vakuudet, laskutustiedot, selvitystiliedot, sopimukset, koodiskeema – ja osapuolitunnukset. Periaatteessa on kolme eri tapaa toimia eri maissa ja nämä vaihtoehdot esitellään seuraavassa taulukossa tasevastaavan näkökulmasta. Tässä luvussa ei oteta kantaa siihen, mikä vaihtoehdoista olisi paras kullekin yhtiölle, ja näin ollen valinta jää yhtiön itsensä tehtäväksi.

Esimerkki yhtiötietojen mallista								
#	Yritys	Tasevastaava-rooli	Vakuudet	Lasku	Selvitystili	Taseselvityssopimus eSettin kanssa	Tasehallintasopimus TSO:n kanssa	Osapuolitunnus
1.	2	2	2	2	2	2	2	2
2.	1	2	2	2	2	1	2	2
3.	1	1	1	2	1 - 2	1	2	1

Taulukko 1. Esimerkki yhtiötietojen mallista.

Yllä olevassa taulukossa ensimmäinen vaihtoehto kuvaa tilannetta, jossa kaksi erillistä yhtiötä erillisillä yhtiötunnuksilla on perustettu (tai ne ovat jo valmiiksi olemassa) toimiakseen tasevastaavan rooleissa kahdessa eri

maassa. Käytännössä tämä järjestely tarkoittaa, että molemmilla rooleilla on omat vakuutensa, erilliset laskut, omat selvitystilitt, omat sopimuksensa eSettin kanssa, yksi sopimus molempien maiden kantaverkkoyhtiöiden kanssa riippuen siitä, missä maissa tasevastaavat ovat aktiivisia sekä omat osapuolitunnuksensa esimerkiksi sanomaliikennöintiä varten. Tässä tapauksessa osapuolitunnusten osalta voidaan käyttää kansallisia koodiskeemoja. Sopimukset tässä tapauksessa ovat taseselvityssopimus eSettin kanssa sekä tasehallintasopimus kantaverkkoyhtiöiden kanssa. Yhtiöt on rekisteröity kahteen eri maahan.

Toinen vaihtoehto perustuu tilanteeseen, että yhdellä yhtiöllä on kaksi erillistä tasevastaavaroolia. Tämä johtaa tilanteeseen, jossa on kahdet erilliset vakuudet, laskut, selvitystilitt, sopimukset ja osapuolitunnukset.

Jotta voidaan välttää useiden vakuuksien asettamista, on olemassa myös kolmas vaihtoehto. Yhtiörakenne voidaan muuttaa siten, että on vain yksi yhtiö, jolla on yksi tasevastaarooli ja joka toimii useassa eri maassa. Kuitenkin eri maiden lainsäädäntöjen erot asettavat rajoituksia tämän vaihtoehdon käytölle silloin, kun yhtiö on rekisteröity Norjaan. Tämä johtuu siitä, että Norjassa tasevastaavana toimivan yhtiön täytyy olla rekisteröityneenä Norjaan.

Yksi markkinaosapuolirooli johtaa yksin vakuuksiin, koska ne ovat rooliperusteisia. Tässä vaihtoehdossa yritys vastaanottaa niin monet eri laskut, kuin mitä tasevastaavien määrä eri maissa on. Tämä johtuu siitä, että laskutus on maakohtaista. Selvitystilien määrä riippuu käytettävien valuuttojen määrästä, eli mikäli tasevastaava käyttää vain yhtä valuuttaa, tarvitaan vain yksi selvitystilitt. Sopimukseen pätee sama kuin vakuuksiin, ne ovat rooliperusteisia. Loogisesti, yksi BRP rooli tarvitsee yhden osapuolitunnuksen, kunhan se ei ole mikään kansallisista tunnuksista vaan EIC tai GS1 tunnus. Kuitenkin, mikäli markkinaosapuoliroolit liittyvät norjalaiseen yritykseen, norjalaisen GS1 tunnuksen käyttö on pakollista.

2.5.1 Datamalli tasepalvelun tarjoajan (BSP) roolissa toimimiseksi

Tämä luku selventää eri vaihtoehtoja, jotka markkinaosapuolilla on käytössään pohjoismaisessa taseselvitysmallissa tasepalvelun tarjoajana (BSP). Monet tasepalvelun tarjoajat ovat myös tasevastaavia, mikä vaikuttaa heidän sopimus- ja laskutusjärjestelyihinsä verrattuna osapuoleen, joka toimii vain tasepalvelun tarjoajana. Kansallinen sääntely ja taseselvitysjärjestelmä asettavat myös omat vaatimuksensa ja rajoitteensa, joiden puitteissa osapuolten tulee toimia. Datamalli yhdistää yhtiön, markkinaroolit, vakuudet, laskutuksen, selvitystilittiedot, sopimukset, koodiskeeman ja osapuolitunnukset. Periaatteessa on kolme eri tapaa toimia, ja nämä vaihtoehdot esitetään seuraavassa taulukossa.

Esimerkki datamallista: toimiminen BSP-roolissa yhdessä maassa													
#	Lyhyt kuvaus	Yritys	BRP-rooli	BSP-rooli	BRP-vakuudet	BSP-vakuudet	BSP:n viikkomaksu	Lasku	Selvitystilitt	Taseselvitys-sopimus eSettin kanssa	Tasepalveluiden selvitys-sopimus eSettin kanssa	Osapuolitunnus	Sallittu
1.	BRP-BSP, jolla yksi lasku	1	1	1	1	0	0	1	1	1	0	1	DK, FI, NO, SE
2.	BRP-BSP, jolla erilliset laskut	1	1	1	1	0	0	2 ³	2	1	0	1	NO
3.	Itsenäinen BSP	1	0	1	0	1	1	1	1	0	1	1	FI, NO

Taulukko 2. Esimerkki datamallista, kun toimii tasepalvelun tarjoajana yhdessä maassa.

Ensimmäisessä vaihtoehdossa sama yritys hoitaa sekä tasevastaavan (BRP) että tasepalvelun tarjoajan (BSP) roolit yhdessä maassa. Tämä tarkoittaa, että yrityksellä on vain yksi BRP-vakuus ja -lasku, jotka kattavat myös BSP-roolin tuotteet. Yrityksen ei tarvitse allekirjoittaa erillistä Tasepalveluiden selvityssopimusta eSettin kanssa, koska Taseselvityssopimus kattaa jo tarvittavat oikeudet ja velvollisuudet tasepalvelun tarjoajana toimimiseksi.

³ Kaikki tasepalvelut (eli kapasiteetti- ja aktivoidut reservit) ovat BSP-laskulla, kun taas taseselvitys (eli tasepoikkeamat ja maksut) ovat BRP-laskulla.

Lisäksi tässä vaihtoehdossa tarvitaan vain yksi selvitystili ja siihen liittyvä sopimus. BRP- ja BSP-roolit voivat käyttää samaa osapuolitunnusta tiedonvaihdossa.

Toisessa vaihtoehdossa yrityksellä on samanlainen rakenne kuin ensimmäisessä, mutta BSP- ja BRP-rooleihin liittyvät tuotteet menevät omille laskuilleen. Tämä on hyödyllistä tilanteissa, joissa eri roolien tuotteet halutaan saada laskulle eri valuutoissa. Tämä järjestely vaatii kaksi erillistä selvitystiliä sekä niihin liittyvät sopimukset ja pankkijärjestelyt.

Kolmas vaihtoehto esittää tapausta, jossa osapuoli toimii tasepalvelun tarjoajana ilman tasevastaavan roolia. Tässä tapauksessa osapuolella on BSP-vakuus, kuten määritelty luvussa 9.11, ja kansallinen BSP:n viikkomaksu. Tasepalvelun tarjoaja tarvitsee vain yhden selvitystilin ja saa yhden laskun. Taseselvityssopimuksen sijaan osapuoli allekirjoittaa Tasepalveluiden selvityssopimuksen eSettin kanssa. Tasepalvelun tarjoajalla on oma yksilöllinen osapuolitunnus tiedonvaihtoa varten.

3 Rakenteellisten tietojen hallinta

Kolmannessa luvussa käsitellään pohjoismaisen taseselvitysmallin rakenteellisten tietojen ja hierarkian hallintaa. Luvussa käydään läpi raportointivastuut, rakenteellisten tietojen muutosten raportointiin liittyvät säännöt ja ohjeet sekä raportoinnin aikataulut ja käytännöt.

Taseselvityksen rakenteelliset tiedot ovat yksi pohjoismaisen taseselvitysmallin tärkeimmistä elementeistä. Jokainen markkinaosapuoli on vastuussa rakenteellisten tietojen toimittamisesta ja päivittämisestä. Rakenteelliset tiedot ovat tietoja markkinaosapuolista ja niiden suhteista toisiinsa (esim. tasevastaavan ja sähkön myyjän suhde) sekä markkinaobjekteista ja markkinaobjektiliitynnöistä (esim. myyjän ja mittausalueen suhde). Voidakseen toimia markkinoilla jokaisen markkinaosapuolen on rekisteröidyttävä. Markkinaosapuolet ovat itse vastuussa rekisteröitymisestä ja omien tietojensa ajantasaisuudesta.

Pohjoismaisessa taseselvitysmallissa jokainen taseselvitykseen osallistuva yhtiö rekisteröidään eSettin taseselvityksen IT-järjestelmään. Yhtiötiedot rekisteröidään rooleittain perustuen yhtiön ilmoittamiin roolitietoihin. Yksi yhtiö voi toimia useassa eri roolissa, kuten tasevastaavana (BRP), tasepalvelun tarjoajana (BSP), verkonhaltijana (DSO), sähkön

myyjänä (RE) ja palveluntoimittajana (SP). Jokaiselle roolille, jota yhtiö käyttää, rekisteröidään markkinaosapuolittiedot erikseen. On myös mahdollista, että yhtiöllä on useita markkinaosapuolia, jotka toimivat markkinoilla samassa roolissa.

eSett ylläpitää rakenteellisia tietoja verkonhaltijoiden (DSO), tasevastaavien (BRP) ja kantaverkkoyhtiöiden (TSO) antamien tietojen perusteella. Verkonhaltijat vastaavat mittausalueidensa käyttöpaikkoihin liittyvien rakenteellisten tietojen päivittämisestä (esim. myyjäkohtaiset kulutukset ja tuotannot mittausalueen sisällä), ja tasevastaavat päivittävät omia vastuitaan koskevat rakenteelliset tiedot (esim. mistä sähkön myyjistä he vastaavat eri mittausalueilla).

Markkinaosapuolten tulee ylläpitää rakenteellisia tietojaan ja syöttää mahdolliset muutokset eSettin Online-palveluun. Kun muutokset on syötetty eSettin taseselvitysjärjestelmään, ne validoidaan ja hyväksytään. Muutettuja tietoja käytetään taseselvityksessä hyväksymisen jälkeen. Rakenteelliset tiedot julkaistaan Online-palvelussa, jossa markkinaosapuolet voivat tarkastella ajantasaisia tietoja. Rakenteellisten tietojen tarkastelua rajoitetaan lainsäädännön mukaisilla käyttöoikeuksilla.

Lisäksi markkinaosapuolet voivat tarkastella muidenkin maiden rakenteellisia tietoja ja kopioida ne omaan käyttöönsä. Näitä ovat mittausalueen perustiedot, markkinatasealueen perustiedot, mittausalueiden väliset suhteet ja mittausalueiden ja markkinatasealueiden väliset suhteet. Mittausalueiden ja markkinatasealueiden perustietoja ovat aluekohtaiset tiedot, kuten tyyppi, nimi, alueen tunnus jne.

3.1 Rakenteelliset tiedot

Raportoinnin ja muiden taseselvitystoimintojen kannalta on olennaisen tärkeää, että rakenteelliset tiedot ovat ajan tasalla. Rakenteelliset tiedot ovat eri markkinaosapuoliin liittyviä tietoja: kantaverkkoyhtiöt, verkonhaltijat, tasevastaavat, tasepalvelun tarjoajat ja sähkön myyjät sekä tiedot markkinaosapuolten välisistä suhteista.

On tärkeää tietää tasevastaavan myyjätiedot mittausalueittain, jotta tasepoikkeamatiedot voidaan laskea ja raportoida eSettille oikein. Sen vuoksi eSettin taseselvitysjärjestelmässä tehdään yksi yhteinen ja julkinen rakenteellisten tietojen yleiskatsaus markkinoita varten.

Jokaisella rakenteellisten tietojen kokonaisuudella on voimassaoloaika, jolloin se katsotaan aktiiviseksi. Annettu alkamis- ja päättymisajankohta määrittää tämän ajanjakson. Päättymisajankohta ei ole välttämätön silloin kun uusi rakenteellisten tietojen kokonaisuus luodaan, mutta tulee syöttää heti, päättymisajankohta on varmistettu.

Kuva 6 havainnollistaa rakenteellisia tietoja ja niiden välisiä suhteita.

Tarkempia tietoja tietojen syöttämisestä ja rakenteellisten tietojen hallintaprosessista on käyttöohjeessa, joka on saatavilla Online-palvelussa.

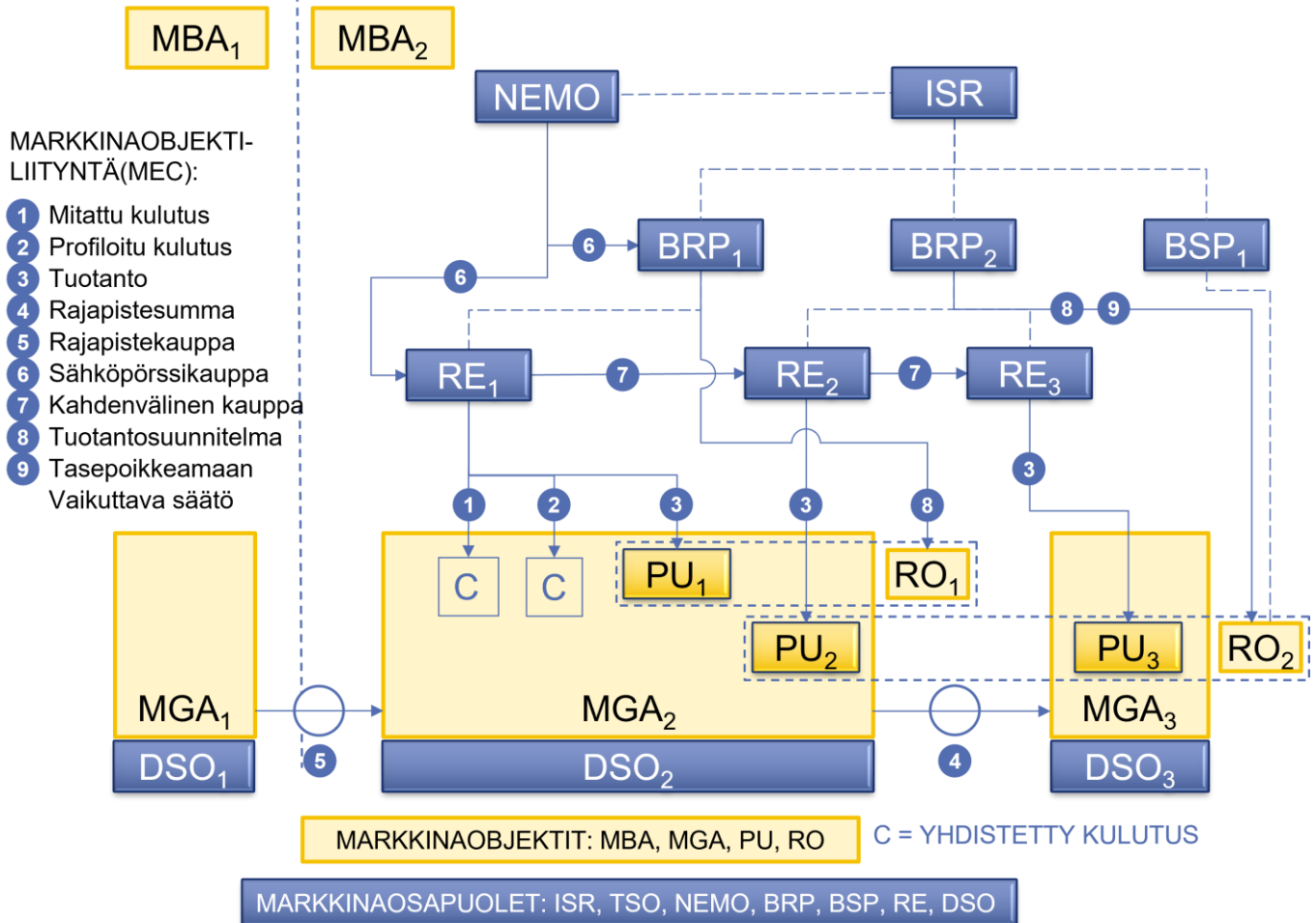

Kuva 6. Esimerkki rakenteellisista tiedoista ja niiden suhteista toisiinsa.

3.2 Markkinaosapuolet

Rakenteelliset tiedot liittyvät markkinaosapuolten erilaisiin rooleihin (RE, BRP, BSP, DSO ja TSO). Yhtiöllä voi olla sähkömarkkinoilla toimiessaan monta eri roolia. On myös mahdollista, että yhdellä yhtiöllä on monta samassa roolissa toimivaa osapuolta. Pohjoismaisessa taseselvitysmallissa rakenteellisten tietojen ja tiettyjen markkinaosapuolten välillä on aina yhteys, joka on voimassa tiettyinä ajanjaksona. Roolit määritellään ja kuvaillaan seuraavassa taulukossa (**Taulukko 3**).

Markkinaosapuolet		
Nimi	Lyhenne	Kuvaus
Tasevastaava	BRP	Tasevastaavalla on voimassa oleva taseselvityssopimus, joka takaa taloudellisen turvan ja yksilöi tasevastuun eSettin kanssa. Tasevastuu tarkoittaa velvoitteita, joilla varmistetaan sähkön toimitusten ja tuonnin sekä osto- ja myyntisopimusten välinen tasapaino.
Tasepalvelun tarjoaja	BSP	Tasepalvelun tarjoaja eli reservitoimittaja on yritys, jolla on voimassa oleva sopimus eSettin ja kantaverkkoyhtiön kanssa tasepalvelun tarjoamisesta kantaverkkoyhtiölle. Tasepalvelun tarjoajalla on reservikykyisiä yksiköitä (esim. tuotantoyksikkö) tai ryhmiä (säättöobjektit), joilla se voi tarjota tasepalveluita kantaverkkoyhtiölle.
Verkonhaltija	DSO	Verkonhaltija on jakeluverkon omistaja, jonka vastuulla on sähkön jakelu tuottajalta asiakkaille. Verkonhaltijoiden vastuulla on mitata tuotanto, kulutus ja siirto muihin verkkoihin ja lisäksi raportoida mittaustiedot tarvittaville sidosryhmille. Tämä vastuu koskee myös suljetun jakeluverkon haltijoita.
Kantaverkkoyhtiö	TSO	Kantaverkkoyhtiön vastuulla on sekä jakelun turvaaminen että suurjänniteverkko. Sillä on myös viime kädessä vastuu siitä, että taseselvitys tehdään maakohtaisten lakien mukaisesti. Tässä käsikirjassa TSO:lla tarkoitetaan seuraavia pohjoismaisia kantaverkkoyhtiöitä: Energinet, Statnett, Fingrid ja Svenska kraftnät.
Sähkön myyjä	RE	Sähkön myyjä myy sähköä loppukäyttäjälle. Se myy ja ostaa sähköä suoraan tuottajalta, toiselta sähkön myyjältä tai Markkinaoperaattorin kautta. Sähkön myyjällä on sopimus tasevastaavan kanssa. Suomessa sähkön myyjän sopimuskumppanina voi olla myös toinen sähkön myyjä, jolla on sopimus tasevastaavan kanssa (avoin toimitusketju, ks. 2.2.6).

Taulukko 3. Pohjoismaisen taseselvitysmallin markkinaosapuolet.

3.2.1 Sähkön myynti- ja sähköverkkoliitetoimintojen eriyttäminen

Sähkön myynti- ja sähköverkkoliitetoimintojen eriyttäminen määrittää, mitä eri rooleja yhtiöt voivat käyttää. Tällä hetkellä kansallisissa lainsäädännöissä on eroja, jotka vaikuttavat taseselvitykseen.

Eriyttämissäännöt Ruotsissa, Tanskassa ja Suomessa määrittävät, että sähkön myyjien ja verkkonhaltijoiden täytyy kuulua eri yhtiöihin. Poikkeuksena Suomessa ja Norjassa ovat mittausvastuulliset osapuolet, joilla ei ole verkkolupaa, mutta vastaavat esimerkiksi teollisuuslaitostensa ja tuotantolaitostensa mittausalueiden taseselvityksestä.

3.3 Markkinaobjektit

Jotta taseselvitystiedot voitaisiin järjestää jäsennellysti, rakenteellisten tietojen yhteydessä käytetään myös käsitettä markkinaobjekti (ME). Markkinaobjektien avulla voidaan eritellä tarkemmin alueet, joilla taseselvitykseen liittyvä tuotanto ja kulutus tapahtuvat, myös tehontuotanto. Markkinaobjektit ja niiden kuvaukset näkyvät seuraavassa taulukossa (**Taulukko 4**).

Markkinaobjektit		
Nimi	Lyhenne	Kuvaus
Markkinatasealue	MBA	Markkinatasealue on sähköjärjestelmän alue, joka toimii tasepoikkeama-alueena, jolta tasevastaavien tasepoikkeama lasketaan. Pohjoismaisessa taseselvitysmallissa MBA vastaa tarjousaluetta ja suunnittelualuetta, ja tasepoikkeamahinta-alue muodostuu yhdestä tai useammasta markkinatasealueesta. Markkinatasealueen sisällä on aina sama tasepoikkeaman hinta.
Mittausalue	MGA	Mittausalue on fyysinen alue, jossa kulutus, tuotanto ja rajapistesummat voidaan mitata. Mittausalueen sisällä voi olla sekä tuotantoa että kulutusta, mutta myös vain toista näistä. Sen rajoilla sijaitsee mittauslaitteita, jotka mittaavat alueelta ja alueelle siirtyvää energiasummaa. Sen avulla saadaan kulutuksen ja tuotannon summat sisältäen ei-tuntimitatut lukemat ja verkon häviöt. Mittausalueet päätetään kunkin maan tasolla.
Tuotantoyksikkö	PU	Voimalaitos, joka käsittää yhden tai useamman generaattorin. Tuotantoyksiköt jaetaan kahteen tyyppiin, normaaliin tuotantoon ja pientuotantoon. Normaali on Suomessa ≥ 1 MW, ja pientuotanto < 1 MW. Norjassa raja on 3 MW. Kaikki Ruotsissa sijaitsevat tuotantoyksiköt kuuluvat normaaliin tuotantoon ja niiden kapasiteetin on oltava ≥ 1 MW. Tuotantoyksiköitä ei käytetä pohjoismaisen taseselvitysmallin implementointiin Tanskassa ennen vuotta 2024.
Säätöobjekti	RO	Säätöobjekti (RO) on yhden tai useamman generaattorin ja tuotantoyksikön ryhmä yhdellä markkinatasealueella. Norjassa ja Tanskassa säätöobjekti voi ulottua useammalle markkinatasealueelle. Säätöobjektilla voi olla ainoastaan yksi tasevastaava, ja tuotannon säätöobjekti voidaan muodostaa vain yhden tyyppisestä tuotantolajista (tuuli-, vesi-, ydinvoima jne.) Tasevastaava toimittaa kantaverkkoyhtiölle säätöobjektikohtaiset suunnitelmat ennen toimituspäivää. Säätöobjekteista päättävät kantaverkkoyhtiöt.

Taulukko 4. Pohjoismaisen taseselvitysmallin markkinaobjektit.

3.4 Markkinaobjektiliitynnät (MEC)

Pohjoismaisessa taseselvityksessä vaihdetaan suuri määrä taseselvitystietoja markkinaosapuolten välillä. Tiedot järjestellään niin kutsutuiksi markkinaobjektiliitynnöiksi (MEC). Markkinaobjektiliitynnät ovat keskeisiä rakenteellisia tietoja, jotka liittyvät taseselvityksen aikasarjojen raportointiin.

Markkinaobjektiliitynnät ovat erilaisia liityntöjä joko markkinaosapuolten välillä (esimerkiksi kahdenväliset kaupat) tai markkinaosapuolten ja markkinaobjektien välillä (esim. markkinaosapuolen mitattu kulutus mittausalueella tai markkinaosapuolen tuotanto tuotantoyksikköä kohden). Markkinaobjektiliityntöjen aikasarjatieto on taseselvityksen perusta.

Seuraavassa taulukossa (**Taulukko 5**) on selitetty pohjoismaisessa taseselvitysmallissa käytetyt markkinaobjektiliitynnät.

Markkinaobjektillitynnät	
Nimi	Kuvaus
Mitattu ja profiloitu kulutus	Mitattu ja profiloitu kulutus mittausalue- ja myyjäkohtaisesti. Poikkeuksena Ruotsin profiloitu kulutus, joka ilmoitetaan mittausalue- ja tasevastaavakohtaisesti. Tietoja käytetään taseselvityksessä taseselvitysjaksoerusteisesti. Mitattu ja profiloitu kulutus jaetaan seuraaviin kulutuslajeihin: verkostohäviöt, irti kytkettävien yksiköiden kulutus, yli 50 MW:n teollisuuskulutus, pumput, pumppuvarastot, energiavarastot ja tuotantoyksikön omakäyttö.
Tuotanto	Taseselvityksessä käytetty mitattu tuotanto tuotantoyksiköittäin. Tuotanto jaetaan kahteen luokkaan, normaaliin ja pientuotantoon. Tuotantolajeja ovat seuraavat: vesi, tuuli, ydin, lämpö, aurinko ja muut.
Yhdistetty tuotanto	Taseselvityksessä käytetään yhdistettyä tuotantoa mittausalue- ja myyjäkohtaisesti. Yhdistetty tuotanto jaetaan kahteen luokkaan, normaaliin ja pientuotantoon. Kaikki alle 1 MW:n tuotanto Ruotsissa raportoidaan yhdistettynä pientuotantona. Tuotantolajeja ovat seuraavat: vesi, maatuuli, merituuli, ydin, lämpö, aurinko, energiavarasto ja muut.
Rajapistesummat	Vierekkäisten mittausalueiden välinen rajapistemittaussumma. Ne mitataan rajapisteistä ja raportoidaan taseselvitysjaksoittain.
Rajapistekauppa	Rajapistekauppa tarkoittaa kahden eri markkinatasealueisiin kuuluvan mittausalueen välillä syntyvää rajapistesummaa, joka on ostettava tai myytävä. Verkonhaltija ohjaa tämän kaupan jollekin sähkön myyjälle.
Sähköpörssi	Sähköpörssi on kauppa, joka tehdään nimitetyn sähkömarkkinaoperaattorin alueella. Tyyppejä ovat joko day-ahead tai intraday.
Sähköpörssi	Sähköpörssi on NBS-alueella kahdenlaisia: day-ahead ja intraday-siirtoja. Day-ahead -siirto on suunniteltu siirto kahden markkinatasealueen välillä, ja se perustuu day-ahead -markkinoihin. Intraday-siirto on suunniteltu siirto kahden markkinatasealueen välillä, ja se perustuu intraday-markkinoihin.
Kahdenväliset kaupat	Kahden markkinaosapuolen välillä sovittu sähkökauppa, joka raportoidaan taseselvitysjaksoittain.
Tuotantosuunnitelmat	Kantaverkkoyhtiö raportoi tasevastaavilta saadut tuotantosuunnitelmat säätöobjektikohtaisesti. Tuotantosuunnitelmat eivät ole osa tasepoikkeaman laskentaa.
Tasepoikkeamakorjaus	Tasesähkötoimittajan tasesähköstä koostuva energiasumma, jonka kantaverkkoyhtiö lisää tasevastaaville taseselvitysjakson tasepoikkeaman laskemista varten.
Mittausalueen tasepoikkeama	Mittausalueelle toimitetun ja sieltä pois siirretyn sähkön (sisältäen häviöt) summa. Jos raportoidut tiedot ovat oikein, laskennan tulos on nolla.

Taulukko 5. Pohjoismaisen taseselvitysmallin markkinaobjektillitynnät.

3.5 Raportointivastuut ja aikataulut

eSett vastaanottaa Online-palvelun kautta markkinaosapuolilta rakenteellisia tietoja, jotka viedään taseselvitysjärjestelmään ja validoidaan. Kun rakenteelliset tiedot on käsitelty, eSett julkaisee ne markkinaosapuolille Online-palvelussa.

Kaikkien sähkön tukkumarkkinoilla toimivien osapuolten on haettava eSettiltä lupaa rakenteellisten tietojen tarkasteluun. Markkinaosapuolet vastaavat itse rekisteröitymisestä ja omien tietojensa ajantasaisuudesta. Rakenteellisten tietojen hallintaan liittyvät vastuut käydään läpi seuraavissa kohdissa.

3.5.1 eSett

eSett hallinnoi taseselvitykseen liittyviä yleisiä rakenteellisia tietoja. Siihen liittyvät vastuut ovat seuraavat:

- tasevastaavien merkitseminen aktiivisiksi, kun taseselvityssopimus on saatettu voimaan ja siihen liittyvät velvoitteet on täytetty (Liite 1 Tasevastaavaksi pyrkivää koskevat vaatimukset)
- tasevastaavien aktiivisuuden päättäminen, kun taseselvityssopimuksen voimassaolo on päättynyt
- tasepalvelun tarjoajien merkitseminen aktiivisiksi, kun tarvittavat sopimukset on saatettu voimaan ja siihen liittyvät velvoitteet ovat täytetty (esim. mahdollinen vakuus)
- tasepalvelun tarjoajien aktiivisuuden päättäminen, kun tarvittavien sopimusten voimassaolo on päättynyt
- verkonhaltijoiden merkitseminen aktiivisiksi, kun kaikki verkonhaltijan velvoitteet on täytetty (paikallisen viranomaisen toimilupa, tunnus, sertifikaatti, testaus)
- verkonhaltijan aktiivisuuden päättäminen, kun verkonhaltija ei ole enää aktiivinen
 - esim. kun verkonhaltija on yhdistynyt toisen verkonhaltijan kanssa
- sähkön myyjien merkitseminen aktiivisiksi, kun niille asetetut velvoitteet on täytetty
 - Koska myyjällä voi olla eri tasevastaava jokaisella mittausalueella, on selkeintä, että eSett suorittaa tämän valvonnan sen sijaan, että samaa myyjää valvoisi useampi verkonhaltija tai tasevastaava.
 - Aktiivinen sähkön myyjä pystyy käsittelemään kulutusta, kauppvoja ja tuotantoa.
- sähkön myyjän aktiivisuuden päättäminen, kun tämä ei ole enää aktiivinen.

3.5.2 Sähkön myyjä (RE)

Sähkön myyjä vastaa seuraavien rakenteellisten tietojen raportoimisesta eSettille:

- Yrityksen rekisteröiminen sähkön myyjäksi.
- Sähkön myyjä aloittaa myyjänvaihtoprosessin. Tämän prosessin voi aloittaa vain, kun sähkön myyjällä on voimassa oleva tasevastaava mittausalueella, jolla toimitus tapahtuu.
- Omien yhteystietojen päivitys.

3.5.3 Tasevastaava (BRP)

Tasevastaava vastaa seuraavien rakenteellisten tietojen raportoimisesta eSettille:

- Yrityksen rekisteröiminen tasevastaavaksi
- Yrityksen rekisteröiminen tasepalvelun tarjoajaksi, jos tasevastaavalla on voimassa oleva sopimus kantaverkkoyhtiön kanssa tasepalvelun tarjoamisesta
- Sen merkitseminen, mistä sähkön myyjistä he vastaavat tuotannon osalta ja millä mittausalueilla; uusi tasevastaava on vastuussa oikean tiedon antamisesta
- Sen merkitseminen, mistä sähkön myyjistä he vastaavat kulutuksen/kauppojen osalta ja millä mittausalueilla; uusi tasevastaava on vastuussa oikean tiedon antamisesta
- Kahdenvälisen kauppojen markkinaobjektiliityntöjen (MEC) hallinta niiden sähkön myyjien osalta, joista tasevastaava on vastuussa; kahdenvälisen kaupan rekisteröi jompikumpi tasevastaavista, jonka jälkeen vastapuolen täytyy hyväksyä tämän tasevastaavan kanssa tehdyn kahdenvälisen kaupan rekisteröinti
- Tuotantoyksikön merkitseminen oikealle säätöobjektille (RO)
- Riittävän tiedon toimittaminen kantaverkkoyhtiölle säätöobjektien rekisteröintiä varten
- Omien yhteystietojen päivitys.

3.5.4 Tasepalvelun tarjoaja (BSP)

Tasepalvelun tarjoaja vastaa seuraavien rakenteellisten tietojen raportoimisesta eSettille:

- Yrityksen rekisteröiminen tasepalvelun tarjoajaksi

- Riittävän tiedon toimittaminen kantaverkkoyhtiölle säätöobjektien rekisteröintiä varten
- Omien yhteistietojen päivitys.

3.5.5 Verkonhaltija (DSO)

Verkonhaltijoilla on päävastuu rakenteellisten tietojen ylläpidosta. Verkonhaltija vastaa seuraavien rakenteellisten tietojen raportoinnista eSettille, ellei mittaustietojen aggregaattori ole ottanut tehtäviä vastuulleen:

- Yrityksen rekisteröiminen verkkonhaltijaksi
- Mittausalueen markkinaobjektiliityntöjen kulutusta koskevien rakenteellisten tietojen päivitys
 - seuraavien tietojen toimitus: sähkön myyjä, mittausalue, kulutuslaji ja voimassaolo
- Mittausalueen markkinaobjektiliityntöjen yhdistettyä tuotantoa koskevien rakenteellisten tietojen päivitys
 - Seuraavien tietojen toimitus: sähkö myyjä, mittausalue, tuotantotyyppi, tuotantolaji ja voimassaolo
- Mittausalueen tuotantoyksiköiden rakenteellisten tietojen päivitys
 - seuraavien tietojen toimitus: mittausalue, tuotantotyyppi, tuotantolaji, voimassaolo, tuotantoyksikön tunnus ja kapasiteetti (tuotantoyksikön nimelliskapasiteetti)
- Tuotannon markkinaobjektiliityntöjen rakenteellisten tietojen päivitys
 - sähkön myyjän nimeäminen tuotantoyksikölle
- Verkonhaltijan on valittava sähkön myyjä jokaiselle mittausalueelle mittausalueen tasepoikkeaman käsittelyä varten
- Omien yhteistietojen päivitys.

3.5.6 Mittaustietojen aggregaattori

Mittaustietojen aggregaattori ylläpitää verkkonhaltijoiden rakenteellisia tietoja. Kyseessä voi olla esimerkiksi kansallinen datahub, joka hoitaa raportoinnin eSettille ja toimii verkkonhaltijan ja eSettin välissä. Näin ollen mittaustietojen aggregaattori huolehtii monista verkkonhaltijan vastuista. He raportivat seuraavat asiat eSettille:

- Mittausalueen markkinaobjektiliityntöjen kulutusta koskevien rakenteellisten tietojen päivitys
 - seuraavien tietojen toimitus: sähkön myyjä, mittausalue, kulutuslaji ja voimassaolo
 - jokaiselle mittausalueelle yhden sähkön myyjän määrittäminen mittausalueen tasepoikkeaman käsittelyä varten
- Mittausalueen markkinaobjektiliityntöjen yhdistettyä tuotantoa koskevien rakenteellisten tietojen päivitys
 - Seuraavien tietojen toimitus: sähkö myyjä, mittausalue, tuotantotyyppi, tuotantolaji ja voimassaolo
- Mittausalueen tuotantoyksiköiden rakenteellisten tietojen päivitys
 - seuraavien tietojen toimitus: mittausalue, tuotantotyyppi, tuotantolaji, voimassaolo, tuotantoyksikön tunnus ja kapasiteetti (tuotantoyksikön nimelliskapasiteetti)
- Tuotannon markkinaobjektiliityntöjen rakenteellisten tietojen päivitys
 - sähkön myyjän nimeäminen tuotantoyksikölle
- Omien yhteistietojen päivitys.

3.5.7 Nimitetty markkinaoperaattori (NEMO)

Nimitetyn markkinaoperaattorin on rekisteröidyttävä tasevastaavaksi ja myyjäksi taserakenteeseen. Lisäksi sen vastuulla on NBS-alueella tehtyjen day-ahead ja intraday-kauppojen (PX Market Trades) raportointi. Markkinaoperaattori vastaa seuraavien rakenteellisten tietojen raportoinnista eSettille:

- Yrityksen rekisteröiminen tasevastaavaksi
- Day-ahead kauppvoja koskevien markkinaobjektiliityntöjen hallinta
- Intraday -kauppvoja koskevien markkinaobjektiliityntöjen hallinta
- Day-ahead siirtoja koskevien markkinaobjektiliityntöjen hallinta
- Intraday -siirtoja koskevien markkinaobjektiliityntöjen hallinta
- Markkinaobjektiliityntöjen kahdenvälisen kauppjojen hallinta
- Omien yhteystietojen päivitys
- NEMO voi delegoida tasevastuuseen liittyvien tehtävien suorittamisen NEMOn keskusvastapuolelle (CCP). Tässä tapauksessa kaikki yllä mainitut vastuut ovat CCP:n vastuulla.

3.5.8 Kantaverkkoyhtiö (TSO)

Kantaverkkoyhtiöillä on seuraavassa mainittujen vastuiden lisäksi samat vastuut kuin tasevastaavilla (soveltuvin osin):

- Mittausalueiden määrittäminen
- Sen määrittäminen, mitkä mittausalueet kuuluvat markkinatasealueeseen
- Rajapistesumman markkinaobjektiliityntöjen hallinta
- Tasepoikkeamaan vaikuttavien säätöjen markkinaobjektiliityntöjen hallinta
- Säätöobjektikohtaisten suunnitelmien markkinaobjektiliityntöjen hallinta
- Säätöobjektien hallinta.

3.5.9 Raportointiaikataulu ja määräajat

Taseselvityksen rakennetiedot on rekisteröitävä tiettyjen määräaikojen mukaisesti. Kunkin vastuullisen osapuolen määräajat on esitetty seuraavassa taulukossa (**Taulukko 6**).

Rakenteellisten tietojen päivittämisen määräajat			
Rakenteellinen tieto	Edellytykset/huomautukset	Vastuullinen osapuoli	Määräaika
Mittausalueen kulutukset	<ul style="list-style-type: none"> • Voimassa oleva mittausalue ja sähkön myyjä • Voimassa oleva myyjän ja tasevastaavan välinen suhde (RBR) kulutukselle 	<ul style="list-style-type: none"> • verkonhaltija 	<ul style="list-style-type: none"> • Seitsemän (7) päivää käyttöpäivän jälkeen (7 päivää tarkoittaa, että tiistaina tehty muutos on voimassa edellisen viikon tiistain alusta) Suomessa • 10 päivää käyttöpäivän jälkeen Ruotsissa • 12 päivää käyttöpäivän jälkeen Norjassa ja Tanskassa
Mittausalueen yhdistetty tuotanto	<ul style="list-style-type: none"> • Voimassa oleva mittausalue ja sähkön myyjä • Voimassa oleva myyjän ja tasevastaavan välinen suhde (RBR) tuotannolle 	<ul style="list-style-type: none"> • verkonhaltija 	<ul style="list-style-type: none"> • Ei käytössä Suomessa • 10 päivää käyttöpäivän jälkeen Ruotsissa • 12 päivää käyttöpäivän jälkeen Norjassa ja Tanskassa
Mittausalueen tasepoikkeamasta vastaava myyjä	<ul style="list-style-type: none"> • Voimassa oleva mittausalue • Voimassa oleva myyjä • Voimassa oleva myyjän ja tasevastaavan välinen suhde (RBR) kulutukselle 	<ul style="list-style-type: none"> • verkonhaltija 	<ul style="list-style-type: none"> • Yksi (1) päivä ennen käyttöpäivää (yksi päivä tarkoittaa, että tänään tehty rakennemuutos tulee voimaan seuraavan päivän alussa) Suomessa ja Ruotsissa • 12 päivää käyttöpäivän jälkeen Norjassa ja Tanskassa

Rakenteellisten tietojen päivittämisen määräajat			
Rakenteellinen tieto	Edellytykset/huomautukset	Vastuullinen osapuoli	Määräaika
Tuotantoyksikkö (PU)	<ul style="list-style-type: none"> Voimassa oleva mittausalue, jolla tuotantoyksikkö sijaitsee 	<ul style="list-style-type: none"> verkonhaltija 	<ul style="list-style-type: none"> Yksi (1) päivä ennen käyttöpäivää ennen normaalille tuotannolle Suomessa Seitsemän (7) päivää käyttöpäivän jälkeen pientuotannolle Suomessa Kymmenen (10) päivää käyttöpäivän jälkeen kaikelle tuotannolle Ruotsissa 12 päivää käyttöpäivän jälkeen kaikelle tuotannolle Norjassa
Tuotantoyksikkö → Myyjä (PU-RE)	<ul style="list-style-type: none"> Voimassa oleva tuotantoyksikkö Voimassa oleva myyjä Voimassa oleva myyjän ja tasevastaavan välinen suhde (RBR) tuotannolle 	<ul style="list-style-type: none"> verkonhaltija 	<ul style="list-style-type: none"> Yksi (1) päivä ennen käyttöpäivää ennen normaalille tuotannolle Suomessa Seitsemän (7) päivää käyttöpäivän jälkeen pientuotannolle Suomessa Kymmenen (10) päivää käyttöpäivän jälkeen kaikelle tuotannolle Ruotsissa 12 päivää käyttöpäivän jälkeen kaikelle tuotannolle Norjassa
Kahdenväliset kaupat	<ul style="list-style-type: none"> Voimassa oleva myyjän ja tasevastaavan välinen suhde (RBR) kulutukselle 	<ul style="list-style-type: none"> tasevastaava vastapuolen tasevastaava 	<ul style="list-style-type: none"> Kolme (3) kokonaista päivää ennen käyttöjaksoa
Säätöobjekti (RO)	<ul style="list-style-type: none"> Kantaverkkoyhtiölle tieto siitä, mitkä tuotantoyksiköt kuuluvat säätöobjektiin RO-tietojen ilmoittaminen eSettille 	<ul style="list-style-type: none"> tasevastaava kantaverkkoyhtiö 	<ul style="list-style-type: none"> 14 kokonaista päivää ennen käyttöjaksoa Kolme (3) kokonaista päivää ennen käyttöpäivää
Tuotantoyksikkö → Säätöobjekti (PU-RO)	<ul style="list-style-type: none"> Voimassa oleva tuotantoyksikkö Voimassa oleva säätöobjekti Tuotantoyksikön ja säätöobjektin on oltava samaa tyyppiä Tuotantoyksikön ja säätöobjektin pitää sijaita samalla markkinatasealueella 	<ul style="list-style-type: none"> tasevastaava 	<ul style="list-style-type: none"> Yksi (1) päivä ennen käyttöpäivää ennen normaalille tuotannolle Suomessa Seitsemän (7) päivää käyttöpäivän jälkeen pientuotannolle Suomessa Kymmenen (10) päivää käyttöpäivän jälkeen kaikelle tuotannolle Ruotsissa 12 päivää käyttöpäivän jälkeen kaikelle tuotannolle Norjassa
Sähkön myyjän ja tasevastaavan suhde (Retailer Balance Responsibility, RBR)	<ul style="list-style-type: none"> On tiedettävä, mikä tasevastaava vastaa kulutuksesta ja/tai tuotannosta milläkin mittausalueella, jolla tietyllä sähkön myyjällä on toimintaa Markkinaobjekttiliityntöjä (MEC) ei voi luoda mittausalueille, joilla sähkön myyjällä ei ole voimassa olevaa tasevastaavaa eSettin manuaalinen hyväksyntä vaaditaan 	<ul style="list-style-type: none"> tasevastaava (myyjän uusi tasevastaava) 	<ul style="list-style-type: none"> Tasevastuun luonti tai muutos tulee tehdä 5 kokonaista päivää ennen käyttöpäivää Jos tasevastaavan tasevastuu myyjään päättyy, päättämisen määräaika on 14 kokonaista päivää ennen käyttöpäivää

Rakenteellisten tietojen päivittämisen määräajat			
Rakenteellinen tieto	Edellytykset/huomautukset	Vastuullinen osapuoli	Määräaika
Markkinaosapuolen voimassaolo (yritykset ja siihen linkittyvät osapuoliroolit)	<ul style="list-style-type: none"> Markkinaosapuolen voimassaolo eli ajanjakso, jolloin osapuolen katsotaan olevan aktiivinen markkinoilla hyväksytään, kun osapuoli on täyttänyt kaikki vaatimukset 	<ul style="list-style-type: none"> eSett 	<ul style="list-style-type: none"> ehdot on täytettävä 14 kokonaista päivää ennen kuin markkinaosapuoli aloittaa toiminnan markkinoilla
Mittausalue	<ul style="list-style-type: none"> Voimassa oleva verkonhaltija TSO on tietoinen uudesta mittausalueesta Voimassa oleva mittausalueen koodi Voimassa oleva mittausalueen tasepoikkeaman myyjä 	<ul style="list-style-type: none"> kantaverkkoyhtiö 	<ul style="list-style-type: none"> 14 kokonaista päivää ennen kuin muutokset asetetaan voimassa oleviksi
Mittausalue → Markkinatasealue	<ul style="list-style-type: none"> Voimassa oleva mittaus- ja markkinatasealue Kantaverkkoyhtiöt jakavat mittausalueet maiden sisällä markkinatasealueille 	<ul style="list-style-type: none"> kantaverkkoyhtiö 	<ul style="list-style-type: none"> 14 kokonaista päivää ennen kuin muutokset asetetaan voimassa oleviksi
Mittausalue → Verkonhaltija	<ul style="list-style-type: none"> Voimassa oleva mittausalue ja verkonhaltija 	<ul style="list-style-type: none"> kantaverkkoyhtiö 	<ul style="list-style-type: none"> 14 kokonaista päivää ennen kuin muutokset asetetaan voimassa oleviksi
Mittausalueiden väliset rajapistesummat	<ul style="list-style-type: none"> Voimassa olevat mittausalueet 	<ul style="list-style-type: none"> kantaverkkoyhtiö 	<ul style="list-style-type: none"> 7 kokonaista päivää ennen kuin muutokset asetetaan voimassa oleviksi

Taulukko 6. Rakenteellisten tietojen raportoinnin määräajat.

Esimerkkejä rakenteellisten tietojen raportoinnin määräajoista:

Uusi sähkön myyjä, joka rekisteröidään markkinoille:

- Uuden sähkön myyjän on annettava eSettille yrityksen rekisteröimistä varten tarvittavat tiedot. eSett rekisteröi uuden sähkön myyjän ja merkitsee sen voimassaolon alkavaksi aikaisintaan 14 päivää sen jälkeen, kun kaikki pakolliset tiedot on annettu.
- Siitä päivästä lukien, kun eSett on rekisteröinyt uuden sähkön myyjän, tasevastaava pystyy rekisteröimään tasevastaavan ja myyjän relaation (RBR) tietylle mittausalueelle. Voimassaolon alkamispäivä voi olla aikaisintaan sama kuin uuden sähkön myyjän aloituspäivä, mutta ei aikaisemmin kuin 14 päivää siitä ajankohdasta, kun tasevastaava on rekisteröinyt tasevastuunsa kyseiselle myyjälle.
- Kun eSett on hyväksynyt tasevastaavan ja sähkön myyjän välisen suhteen (RBR), verkonhaltija pystyy tallentamaan mittausalueen rakenteelliset tiedot (kulutukset ja tuotannot. Voimassaolon alkamispäivä voi olla aikaisintaan sama kuin tasevastaavan ja sähkön myyjän relaation (RBR) voimassaolon alkamispäivä, jos verkonhaltija antaa rakenteelliset tiedot vähintään päivää ennen käyttötuntia.

Pohjoismaisilla markkinoilla toimiva rekisteröity ja voimassa oleva sähkön myyjä:

- Tasevastaava voi rekisteröidä jo rekisteröityä ja voimassa olevaa myyjää koskevan tasevastaavan ja myyjän relaation tietylle mittausalueelle. Tasevastaavan täytyy syöttää tiedot ainakin 5 päivää ennen suunnitellun toiminnan alkamispäivää.

2. Kun eSett on hyväksynyt tasevastaavan ja sähkön myyjän relaation, verkonhaltija pystyy ilmoittamaan mittausalueen rakenteelliset tiedot. Voimassaolon alkamispäivä voi olla aikaisintaan sama kuin tasevastaavan ja myyjän relaation voimassaolon alkamispäivä, jos verkonhaltija antaa rakenteelliset tiedot vähintään kolme päivää ennen käyttötuntia.

Ensimmäisessä esimerkissä prosessi kestää vähintään 14 päivää. Toisessa esimerkissä prosessi kestää vähintään 5 päivää.

3.5.10 Rakenteellisten tietojen lähettäminen markkinaosapuolille

Online-palvelussa julkaistut rakenteelliset tiedot lähetetään myös XML-tiedostona. **Taulukko 7** on esimerkki verkonhaltijaa koskevasta rakenteellisesta tiedosta, joka toimitetaan tiedostona. Esimerkki perustuu taseselvitystiedon formaattiin, joka julkaistaan osoitteessa <https://ediel.org/>.

Asiakirjan tunnus	Asiakirja-tyyppi	Prosessi-tyyppi	Lähettäjän tunnus	Lähettäjän rooli	Vastaanottajan tunnus	Vastaanottajan rooli	Luomis-päivämäärä
"Document 0001"	Z12	Z07	"eSett"	A05		A26	20151020
Osapuolen tiedot							
Osapuoli	Osapuolten rooli	Mittausalueen tunnus	Voimassaolon alkamispäivä	Voimassaolon päättymispäivä	Liiketoiminta-tyyppi	Selvitys-tapa	
	A12	MGA 1 (oma tunnus, esim. LDG)	20151101		A04	E02	
	A12	MGA1	20151101		A72	E02	
	A12	MGA1	20151101		A15	E02	
	A12	MGA1	20151201		A04	E02	
	A12	MGA1	20151201		A04	E01	
	A12	MGA1	20160101		A04	E02	
	A08	MGA1	20151101		B29	E02	
Kommentti:							
Vastaanottajan tunnus:	Perustietojen vastaanottajan tunnus						
Osapuoli:	Kyseessä olevan sähkön myyjän tai tasevastaavan oma tunnus						
Osapuolen rooli:	Sähkön myyjä tai tasevastaava						

Taulukko 7. Esimerkki mittausalueen rakenteellisten tietojen raportista.

4 Mittaus

Neljännessä luvussa käsitellään mittaustoimet, jotka verkonhaltijoiden on suoritettava. Luku sisältää eri mittaustietojen määritelmät ja verkonhaltijoille tarkoitetut ohjeet tietojen käsittelyyn, validointiin ja laadunvarmistukseen.

Pohjoismaisessa taseselvitysmallissa kaikki mittausdata, rajapistesummat ja kulutuksen ja tuotannon mittaustiedot järjestetään mittausalueittain. Kukin mittausalue on kytköksissä yhteen markkinatasealueeseen ja verkonhaltijaan, ja markkinaosapuolten mitattu kulutus ja tuotanto kohdistuvat sitä kautta taseselvitysjärjestelmässä oleviin rakenteellisiin tietoihin (MEC, markkinaobjektiliitynnät).

Pohjoismaisessa taseselvitysmallissa verkonhaltijat ovat velvollisia ilmoittamaan mittaustietonsa (tarkempi kuvaus luvussa 5), ja tiedoista lasketaan kunkin sähkön myyjän osuudet. eSett vastaa saamiensa mittaustietojen aggregoinnista tasevastaavien tasolla taseselvitystä varten.

Koska mittaustiedot ovat olennaisia taseselvityksen kannalta, on tärkeää varmistaa ilmoitettujen tietojen riittävä laatu. Tietojen laadussa ei saisi olla vaihtelua (esim. puuttuvia tai virheellisiä tietoja), ja on varmistettava, että tiedot toimitetaan määräaikoihin mennessä. eSett seuraa siksi tarkasti annettujen tietojen laatua sekä laatii niistä erillisiä raportteja ja suorituskykymittareita markkinaosapuolille (tarkempia tietoja luvussa 11 Markkinakäyttötymisen raportointi).

Tässä luvussa määritellään ja käydään läpi pohjoismaisessa taseselvitysmallissa hyödynnettävät eri mittaustietotyypit rajapistesummille, tuotannolle ja kulutukselle. Lisäksi käydään läpi, miten verkonhaltijoiden tulee käsitellä niitä tietoja ja toimittaa ne eSettille.

Kunkin maan kantaverkkoyhtiöt määrittelevät mittausalueet kansallisen lainsäädännön ja ohjeistuksen mukaisesti. Käytännöt voivat siksi vaihdella pohjoismaiseen taseselvitykseen osallistuvien maiden välillä.

Suomessa taseselvityksen ja kulutuksen ja tuotannon mittausalueet on määritelty yhteistyössä kantaverkkoyhtiö Fingridin, tasevastaavien ja verkonhaltijoiden kanssa. Kullakin mittausalueella on oltava yksi vastuullinen verkonhaltija mittausta ja tietojen toimitusta varten (verkonhaltijan toimilupa, suljetun verkon toimilupa tai sovittu Fingridin kanssa). Kunkin mittaosalueen tasepoikkeamasta vastaa aina yksi sähkön myyjä.

Norjassa taseselvitysvastaava on määritelty mittaosalueet kantaverkkoyhtiön ja verkonhaltijan tuella. Mittaosalueen verkonhaltija vastaa mittaosalueen kaikkien käyttöpaikkojen mittauksesta ja raportoinnista. Mittaosalueen kaikkien käyttöpaikkojen on kuuluttava samaan markkinatasealueeseen. Norjassa Elhub raportoi tiedot eSettille norjalaisten verkonhaltijoiden sijaan.

Ruotsissa taseselvityksen sekä kulutuksen ja tuotannon mittaosalueet on määritelty yhteistyössä kantaverkkoyhtiö Svenska kraftnätin kanssa. Periaatteena on, että mittaosalue on sähköisesti kytketty ja sen jakelu rajoittuu yhdelle markkinatasealueelle. Jokaisella mittaosalueella on oltava yksi mittauksesta ja raportoinnista vastaava verkonhaltija. Vain yksi sähkön myyjä on vastuussa kunkin mittaosalueen häviöistä.

Tanskassa taseselvityksen mittaosalueet ovat määritelty yhteistyössä kantaverkkoyhtiön Energinetin kanssa. Kullakin mittaosalueella on vastuullinen verkonhaltija mittausta ja tietojen toimitusta varten. Kunkin mittaosalueen tasepoikkeamasta vastaa aina yksi sähkön myyjä. Verkonhaltijat raportoivat kaikki mittaustietonsa Energinet DataHubille, joka raportoi tiedot eSettille tanskalaisten verkonhaltijoiden sijaan.

4.1 Mittaustiedot

Pohjoismaisessa taseselvitysmallissa käytettävät mittaustiedot (tai käyttöpaikat) voidaan jakaa kolmeen pääryhmään. Mallissa käytetään alla lueteltuja mittaustietoja.

- Rajapistemittaukset mittausalueiden välillä:
 - mitattu rajapistesumma vierekkäisten mittausalueiden välillä
- Tuotannon käyttöpaikat:
 - mitattu tuotanto tuotantoyksiköittäin
 - mittausalueen mitattu yhdistetty tuotanto
- Kulutuksen käyttöpaikat:
 - Mittausalueen mitattu kulutus, joka voidaan jakaa seuraaviin kulutuslajeihin:
 - mitattu kulutus
 - pumput (vain Norjassa)
 - pumppuvarastot (vain Norjassa)
 - irti kytkettävät (vain Ruotsissa)
 - yli 50 MW:n teollisuus (vain Ruotsissa)
 - tuotantoyksikön omakäyttö (vain Suomessa) – tuotantoyksiköiden omakäyttö voidaan erotella mitatusta kulutuksesta tätä kulutuslajia käyttämällä
 - Taseselvitysjaksokohtainen profiloitu kulutus, jakautuu seuraaviin kulutuslajeihin:
 - profiloitu kulutus
 - pumput (vain Norjassa)
 - tuotantoyksikön omakäyttö (vain Suomessa)
 - Häviöt taseselvitysjaksoittain, voidaan jakaa seuraaviin lajeihin:
 - mitatut verkostohäviöt
 - profiloituneet verkostohäviöt
 - Joustomitatut ("flex settled") häviöt (vain Tanskassa)
 - Taseselvitysjaksokohtainen joustomitattu ("flex settled") kulutus (vain Tanskassa)

Suomessa häviöt lasketaan luvussa 5.4.2.4 kuvatulla tavalla, eikä häviöitä tarvitse erotella mitattuihin ja profiloituihin häviöihin (käytössä ovat vain mitatut häviöt, jotka raportoidaan eSettille).

Eri kulutuslajit selitetään tarkemmin luvussa 5.4.2.4.

On syytä huomata, että pohjoismaisessa taseselvitysmallissa käytetään useita maakohtaisia kulutuksen mittaustietoja, kuten edellä on mainittu.

4.2 Puuttuvien tietojen korvaaminen tai arvioiminen

eSett ei määrittele sitä, kuinka puuttuvien mittauslukemien arviointi pitäisi tehdä. Tällä hetkellä eri maiden käytännöt poikkeavat toisistaan. Seuraavassa on tietoa kansallisista periaatteista.

Suomen Energiateollisuuden ohjeet puuttuvien lukemien arvioimisesta tai korvaamisesta on esitetty oppaassa ”Sähkön mittauksen periaatteita 2022”. Opas on saatavilla osoitteessa https://energia.fi/energiasta/energiamarkkinat/sanomaliikenne/ohjeet_ja_suosituksset.

Ruotsin ohjeet puuttuvien lukemien arvioimisesta tai korvaamisesta on koottu julkaisuun ”Elmarknadshandboken”. Se on saatavilla osoitteessa <http://elmarknadshandboken.se/Dokumentation/Texter/NEMHB.pdf>.

Norjan Elhub-projektissa on määritelty laadunvarmistuksen vaatimukset, joita verkonhaltijan on noudatettava ennen raportointia Elhubille. Nämä vaatimukset on esitetty mitattujen arvojen validointia, arviointia ja muuttamista koskevana standardina. Norjalaisen ohjeistuksen nimi on ”Standard for Validering, Estimering og Endring (VEE) av AMS måleverdier” ja se on saatavilla osoitteessa Elhub.no.

Tanskassa markkinaregulaatio ohje D1 ”AFREGNINGSMÅLING OG AFREGNINGSGRUNDLAG” kuvaa puuttuvien tietojen käsittelyn ja vaatimuksen arvioimiseen. Ohje löytyy Energinetin kotisivuilta kohdasta markkinaregulaatio: <https://energinet.dk/regler/el/elmarked/>.

4.3 Rajapistemittaukset ja rajapistesummat

Rajapistemittauksilla mitataan vierekkäisten mittausalueiden välisiä sähkönsiirtoja. Ne mitataan rajapisteistä. Verkonhaltijat vastaavat rajapistemittauksista ja raportoivat lukemat taseselvitystä varten.

Rajapistesummalla tarkoitetaan energiasummaa, joka siirtyy vierekkäisten mittausalueiden välillä. Näitä summia käytetään taseselvityksessä. Vierekkäisten mittausalueiden molempien verkonhaltijoiden tulee raportoida summat taseselvitystä varten, tai sitten verkonhaltijat voivat sopia, että vain toinen raportoi summat.

4.4 Tuotantomittaukset

Kaikki pohjoismaisen taseselvitysmallin tuotantomittaukset perustuvat nettomittauksiin. Nettomittaus tarkoittaa sitä, että tuotantoyksikön omakäyttö vähennetään mitatusta tuotannosta. Siihen asti, kunnes Tanskan, Suomen, Norjan ja Ruotsin lainsäädännöt on yhdenmukaistettu, pohjoismaisessa taseselvitysmallissa käytetään sekä tuotannon brutto- että nettomittausta, ja ne voidaan mitata, aggregoida ja raportoida seuraavassa määriteltyjen periaatteiden mukaisesti.

Teollisuuslaitokset, joilla on myös omia tuotantoyksiköitä, eivät saa netottaa tuotannosta omaa kulutustaan. Tuotanto ja kulutus tulee mitata ja raportoida erikseen eSettin taseselvitykseen.

Omakäytön määritelmää ei ole yhdenmukaistettu. Alla on tietoa kansallisista periaatteista.

- Suomessa tuotantolaitosten omakäyttöä koskevasta lainsäädännöstä on tietoa asetuksessa ”Kauppa- ja teollisuusministeriön asetus voimalaitosten omakäyttölaitteista.” Se on saatavilla osoitteessa <https://www.finlex.fi/>.
- Ruotsissa tuotantolaitosten omakäytöstä ei ole lainsäädäntöä.
- Norjassa tuotantolaitoksen omakäytön määritelmä löytyy asiakirjasta ”Forskrift om elsertifikater” luvussa 3 § 16 ”Bestemmelser om måledata og korreksjonsfaktor”.
- Tanskassa tuotantomittauksen säännöt, mukaan lukien omakäyttö, on kuvattu markkinaregulaation ohjeessa D1 luvussa 5 ja dokumentissa ”RETNINGSLINJER FOR UDFØRELSE AF MÅLINGER TIL BRUG FOR NETTOAFREGNING”. Molemmat dokumentit löytyvät Energinetin kotisivuilta kohdasta markkinaregulaatio: <https://energinet.dk/regler/el/elmarked/>.

4.4.1 Tuotannon nettomittauksen kuvaus

Nettomittaus on toteutettu niin, että sekä tuotanto että omakäyttö mitataan samalla mittauslaitteella. Tämä malli näkyy alla (**Kuva 7**). Tässä tapauksessa mittauslaite on kaksisuuntainen, ja sillä voidaan mitata molempien suuntien energiamäärää. Jos tuotettu energia ylittää omakäytön, se raportoidaan tuotantona. Jos taseselvitysjakson aikana ei ole tuotantoa, omakäyttö (OC) raportoidaan kulutuksena (kulutuslaji: tuotantoyksikön omakäyttö).

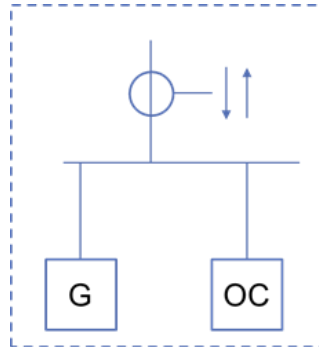

Kuva 7. Tuotannon nettomittaus.

4.4.2 Tuotannon bruttomittauksen kuvaus

Bruttomittaus on tuotetun energian summa kaikista laitteistoista päägeneraattorin (G) navoista mitattuna. **Kuva 8** näyttää bruttomittauksen periaatteen. Mittari 1 on tuotannon mittauksia varten, ja mittarilla 2 mitataan omakäyttö (OC). Mittarin 1 lukema raportoidaan tuotantoyksikön tuotantona. Mittarin 2 tuotanto aggregoidaan muiden sähkön myyjän tällä mittausalueella sijaitsevien mittareiden lukemien kanssa ennen eSettille raportointia.

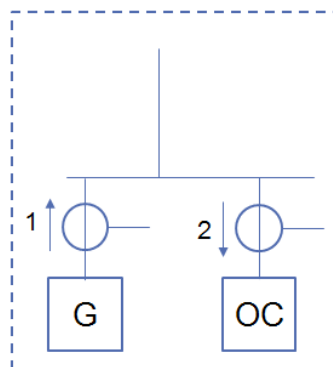

Kuva 8. Tuotannon bruttomittaus.

4.4.3 Sekä tuotantoa että kulutusta sisältävien kotitalouksien (“prosumer”) ja kulutusta sisältävän teollisuuden kuvaus

Tuotantoyksiköillä, joilla on omakäyttöä (OC) ja lisäksi muuta kulutusta (C), nettomittaus voidaan toteuttaa kuten **Kuva 9** esittää. (Suomessa ei vaadita mittaria 2, jos pääsulake on enintään 3x63A.) Muuta kulutusta (esim. tehtaassa) ei saa netottaa tuotannon kanssa. Vain mittarin 2 takana olevan omakäytön netotus on sallittua.

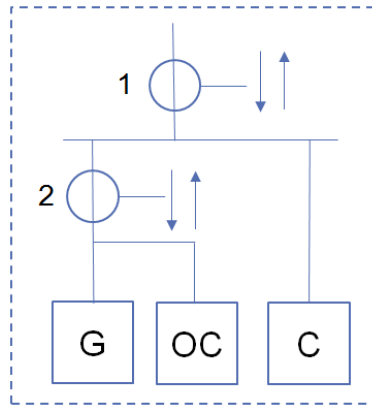

Kuva 9. Tuotannon, omakäytön ja kulutuksen mittaaminen.

Kulutus (C) lasketaan näin: $C = (1 - 2)$

Jos tuotanto (2) on ≥ 1 MW, tuotanto (2) raportoidaan erillään kulutuksesta. Jos verkonhaltijalla ei ole tätä tehtävää, laitoksen omistajan on järjestettävä laitos omaksi mittausalueeksi ja raportoitava sen tuotanto ja kulutus.

Kuten edellä on määritelty, pientuotanto (esim. alle 1 MW Suomessa) voidaan netottaa kulutuksen kanssa, esim. jos kotitaloudessa on tuuliturbiineja ja aurinkopaneeleja. Tämä tuotanto vähentää kulutusta, ja se voidaan netottaa sähkön myyjän aggregoituun kulutukseen kyseisellä mittausalueella. Kun tämäntyyppinen pientuotanto ylittää sähkön myyjän kulutuksen mittausalueella, se on kuitenkin raportoitava erikseen. Käytännössä (esim. sanomaformaattien takia) tämäntyyppisestä pientuotannosta on perustettava oma tuotantoyksikkö. Kaikelle sähkön myyjän pientuotannolle yhden mittausalueen sisällä voidaan perustaa virtuaalinen tuotantoyksikkö. On myös aina mahdollista raportoida pientuotannon tuotanto ja kulutus erikseen.

Sähkötehoaan yli 1 MW:n varavoimageneraattorit, energiavarastot tai muut pientuotantolaitteet, jotka on tarkoitettu vain väliaikaiseen käyttöön tai häiriötilanteita varten, käsitellään kuten alle 1 MW pientuotanto.

4.5 Kulutusmittaukset

Verkonhaltijan tulisi mitata lukemat mitatussa käyttöpaikassa aina taseselvitysjakson vaihtuessa. Verkonhaltijan on suositeltavaa ilmoittaa tiedot mahdollisimman nopeasti toimituspäivän jälkeen.

Kulutusmittaukset käsitellään olemassa olevien kansallisten säännösten mukaisesti.

4.6 Energiavarastot

Energiavarastojen käsittelyyn taseselvityksessä ei vielä ole harmonisoituja sääntöjä, mutta pääperiaatteet ovat samat joka maahan NBS-mallissa. Käytännössä on pientä maakohtaista vaihtelua, joka on kuvattu alla.

Pääperiaate on, että energiavarasto rekisteröidään kahtena mittauspisteinä; yksi kulutukselle, kun energiavarasto latautuu, ja toinen tuotannolle, kun energiavarasto purkautuu. Latauksen ja purkauksen netottaminen ei ole sallittua energiavarastoille. Purkautumiselle tarvitaan tuotantosuunnitelma aina Tanskassa ja Ruotsissa, mutta myös Suomessa ja Norjassa, jos energiavaraston kapasiteetti on 1 MW tai suurempi.

Tanskassa, Norjassa ja Ruotsissa ei ole erillisiä sääntöjä koskien energiavarastojen mittausta. Energiavarastot käsitellään tuotantomittauksen (purkaus) ja kulutusmittauksen (lataus) sääntöjen mukaisesti. Netotus muiden mittauspisteiden kanssa ei ole sallittua energiavarastoille.

Suomessa on käytössä erilliset säännöt energiavarastoille, jotka on kuvattu luvussa 4.6.1.

Taulukko 8 koostaa edellä mainitut tavat käsitellä energiavarastoja taseselvityksessä maittain ja tyypeittäin.

Energiavarastot				
Maa	Tyyppi	Lataus	Purkaus	Tuotanto-suunnitelma
Suomi	Normaali	Kulutuksen mittauspiste Tuotantoyksikön omakäyttö tai netotettuna tuotannon kanssa (vain muun tuotannon yhteydessä)	Tuotannon mittauspiste. Netotettuna tuotannon kanssa (vain muun tuotannon yhteydessä) Netotettuna kulutuksen kanssa (vain tilapäinen ja häiriötilanteet)	Kyllä
	Pientuotanto (< 1 MW)	Kulutuksen mittauspiste	Tuotannon mittauspiste Netotettuna kulutuksen kanssa	Ei
Norja	Normaali	Kulutuksen mittauspiste	Tuotannon mittauspiste	Kyllä
	Pientuotanto (< 3 MW)	Kulutuksen mittauspiste	Tuotannon mittauspiste	Kyllä, jos ≥ 1 MW
Ruotsi	Normaali	Kulutuksen mittauspiste	Tuotannon mittauspiste	Kyllä
	Pientuotanto (< 1 MW)	Kulutuksen mittauspiste	Tuotannon mittauspiste	Kyllä
Tanska	Normaali	Kulutuksen mittauspiste	Tuotannon mittauspiste	Kyllä

Taulukko 8. Energiavarastojen käsittely eri maissa.

4.6.1 Energiavarastojen käsittely Suomessa

Suomessa sovelletaan seuraavia sääntöjä riippuen tapauksesta:

- Energiavarasto jakeluverkon tai valtakunnallisen sähköverkon yhteydessä:
 - 1 MW tai suurempi energiavarasto
 - Purkaus = Tuotanto
 - Lataus = Kulutus
 - Purkautumiselle vaaditaan tuotantosuunnitelma.
 - Energiavarastot, joita käytetään häiriötilanteisiin tai tilapäisesti, voidaan netottaa kulutuksen kanssa.
 - Alle 1 MW energiavarasto
 - Purkautuminen voidaan netottaa myyjän kulutuksen kanssa.
- Energiavarasto muun tuotannon yhteydessä:
 - Jos energiavarasto on yhdistetty tuotantoyksikköön ja tuotantoyksikkö tuottaa energiaa, energiavaraston lataus voidaan käsitellä tuotantoyksikön omakäyttönä. Energiavaraston lataus ja purkaus voidaan netottaa tuotantoyksikön tuotannon kanssa.
- Jos tuotantoyksikkö ei tuota, energiavarasto käsitellään samoin kuin jakeluverkossa tai valtakunnallisessa verkossa.
- Energiavarasto kulutuksen yhteydessä:
 - Alle 1 MW energiavarasto voidaan netottaa kulutuksen kanssa.

- 1 MW tai suurempi energiavarasto, jota käytetään häiriötilanteisiin tai tilapäisesti, voidaan netottaa kulutuksen kanssa. Muussa tapauksessa energiavarasto käsitellään samoin kuin jakeluverkossa tai valtakunnallisessa verkossa.

5 Taseselvitystietojen raportointi

Viides luku käsittelee taseselvitystietojen raportointia. Luvussa käydään läpi jokaisen markkinaobjektiliitynnän raportointivastuut ja määrääjat. Lisäksi esitellään kahdenvälisiä kauppoja ja mittausalueiden rajapistesummaa koskevien tietojen korjaussäännöt.

Taseselvitystiedot raportoidaan eSettille sanomien tai Online-palvelun kautta. eSett aggregoi raportoidun tiedon selvittääkseen tasepoikkeamat. Tietojen raportoinnin määrääjat vaihtelevat raportoitavan tiedon mukaan. Jos yksi tai useampi taseselvitystieto myöhästyy, koko sanoma hylätään.

Verkonhaltijoiden tulee raportoida mittaustiedot (tuotantoyksikkökohtainen tuotanto, yhdistetty tuotanto mittausalue- ja myyjäkohtaisesti, sähkön myyjän ja mittausalueen aggregoitu mitattu kulutus ja rajapistesummat). Kahdenvälisen kauppoojen raportointi eSettille on tasevastaavien vastuulla. Tasevastaavat raportoivat myös säätöobjektikohtaiset suunnitelmat ja ylös- ja alassäättötarjoukset kantaverkko-yhtiöille. Tasevastaavien on myös pidettävä suunnitelmansa ajantasaisina, eli raportoitava muuttuneet arvot. Markkinaoperaattori vastaa day-ahead ja intraday-kauppoojen tulosten raportoinnista kantaverkko-yhtiölle

ja eSettille. Kantaverkko-yhtiöt raportoivat myös reservit ja hinnat eSettille.

eSett validoi vastaanottamansa tiedon ja julkaisee sen Online-palvelussa. Taseselvitys ja viikoittainen laskutus suoritetaan sen jälkeen taseselvityksen IT-järjestelmässä.

Kahdenvälisen kauppoojen ja rajapistesummien vahvistaminen tehdään tarkistamalla, että kahden vastapuolen raportoimat arvot täsmäävät. Jos arvot eivät täsmää, ne muutetaan ennalta määriteltyjen korjaussääntöjen mukaisesti, ja molemmille vastapuolille lähetetään tästä ilmoitus. Osapuolet voivat myös päättää, että vain toinen raportoii tiedot.

Pohjoismaisessa taseselvitysmallissa taseselvitysjaksokohtaiset tiedot kerätään päivittäin, raportoidaan kahden päivän kuluessa ja päivitetään säädetyn 13 päivän määräajan sisällä. Verkonhaltijan raportointia ja aikatauluja koskevista raportointivastuista on säädetty kunkin maan lainsäädännössä.

5.1 Raportointivaatimukset

Kaikki pohjoismaisen taseselvitysmallin raportointi on tehtävä markkinoiden tiedonvaihtomallin ”*Business Requirement Specification for Data Exchange in NBS (BRS)*” ohjeiden mukaisesti. Sen uusin versio on saatavilla osoitteessa <https://ediel.org/>.

Tästä veloitteesta on säädetty eri maissa näin:

- Ruotsi: Raportointivastuut on määritelty markkinaosapuolten ja Svenska kraftnätin välisessä EDIEL-sopimuksessa.
- Suomi: Vastuista on säädetty sähkömarkkina-asetuksissa, ja markkinaosapuolten tulee noudattaa kantaverkko-yhtiön ohjeita ja energia-alan sovittuja toimintatapoja.
- Norja: Vastuista on säädetty toissijaisessa lainsäädännössä, ja markkinaosapuolten tulee noudattaa Ediel User Guiden ohjeita.
- Tanska: Raportointivastuut on määritelty Tanskan sähkömarkkinaregulaatiossa

Raportoinnissa käytettävän tarkkuuden, merkkien ja yksiköiden tulee noudattaa seuraavien alakohtien ohjeita. Raportoinnin aikatauluista ja määräajoista on lisätietoja luvussa 5.3.

Jos palveluntarjoaja raportoi esim. mittaustietoja verkonhaltijan puolesta, on huomattava, että muodollinen vastuu säilyy silti verkonhaltijalla kansallisen lainsäädännön mukaisesti.

5.1.1 Yksikkö ja pyöristystarkkuus

Raportoitavien arvojen yksikkö voi olla kWh tai MWh tiedonvaihtomallin (BRS) mukaisesti. Pyöristystarkkuus on korkeintaan wattitunti, eli korkeintaan kolme desimaalia/kWh ja korkeintaan kuusi desimaalia/MWh.

Tällä hetkellä yksiköiden ja desimaalien käyttötavoissa on maakohdaisia eroja.

- Ruotsi: Teollisuussopimuksen mukaisesti mittausarvot raportoidaan kilowattitunteina korkeintaan kolmen desimaalin tarkkuudella, pyöristys ei ole sallittua.
- Norja: Mittausarvot raportoidaan täysinä kilowattitunteina kolmen desimaalin tarkkuudella.
- Suomi: Tarkimmillaan tiedot voidaan välittää MWh:na kuudella desimaalilla ja kWh:na kolmella desimaalilla, eli 1Wh:n tarkkuudella. Tämä vaatimus on Suomen Energiateollisuuden ohjeen ”Sähkön mittauksen periaatteita 2022” mukainen. Ohje on saatavilla osoitteessa https://energia.fi/energiasta/energiamarkkinat/sanomaliikenne/ohjeet_ja_suosituksset.
- Tanska: Mittausarvot raportoidaan kilowattitunteina korkeintaan kolmen desimaalin tarkkuudella (Markkinaregulaatio D1).

5.1.2 Merkkien käyttö

Kun tietoja raportoidaan eSettille, noudatetaan BRS-mallia ”*Business Requirement Specification for Data Exchange in NBS*”. Kun tietoja tarkastellaan taseselvitysjärjestelmässä, sovelletaan seuraavia ohjeita. Mittausalueelta viereiselle mittausalueelle viety energia ja aggregoitu kulutus merkitään miinusmerkillä. Tuotantoyksiköiden mittausarvot ja mittausalueelta viereiseltä mittausalueelta tuodun energian mittausarvot merkitään plusmerkillä.

5.1.3 Raportoitujen arvojen status

Jokaiselle raportoidulle mittausarvolle merkitään status (*quantity quality* BRS-mallissa), joka kertoo mittausarvojen laadusta. Kaikkien arvojen oletusstatus on ”mitattu”, esimerkiksi quantity quality arvoa käytetään vain tilanteissa, joissa arvo on erisuuri kuin Mitattu. Mittaustietojen muut statusvaihtoehdot ovat seuraavat:

- väliaikainen
- arvioitu, hyväksytty laskutukseen
- Ei olemassa (käytetään ainoastaan mittauspaikkatasolla)

5.2 Raportoinnin tietovirrat

Seuraavat kuvat havainnollistavat raportoinnin tietovirtoja eri ajankohtina: ennen käyttötuntia, käyttötunnin jälkeen ja taseselvityksen valmistumisen jälkeen.

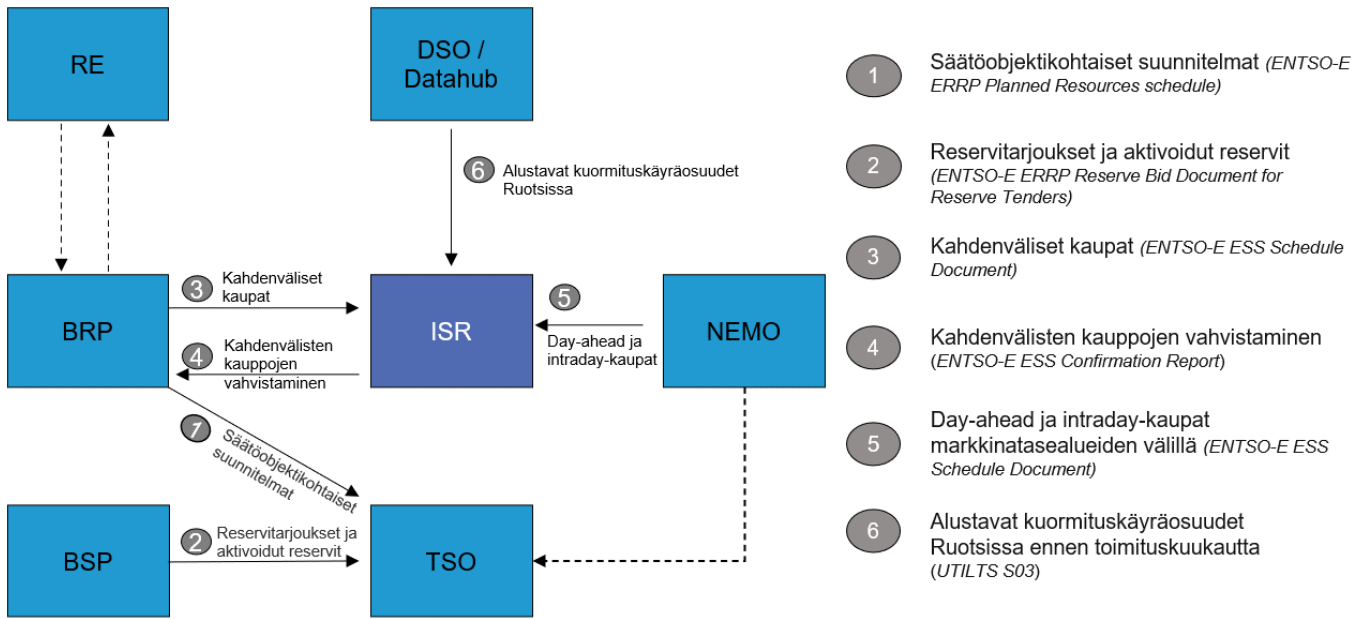

Kuva 10. Raportointi ennen käyttöä.

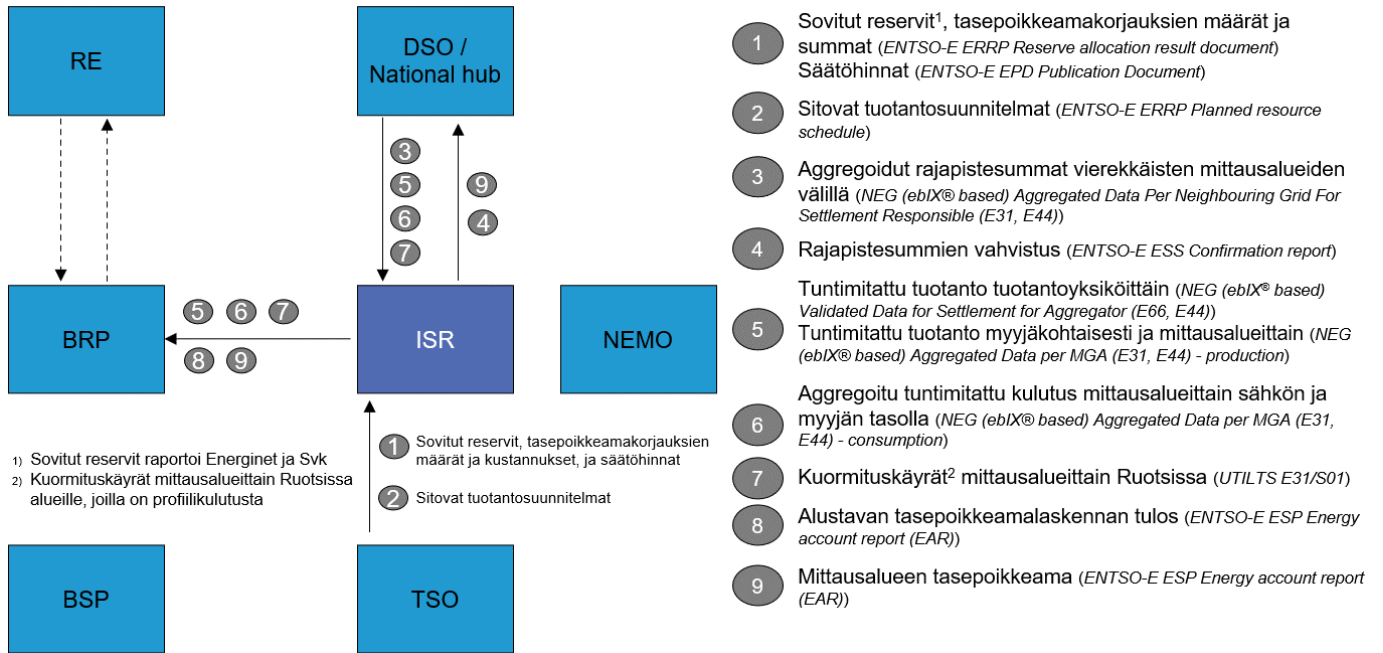

Kuva 11. Raportointi käyttöhetken jälkeen (1-13 päivää).

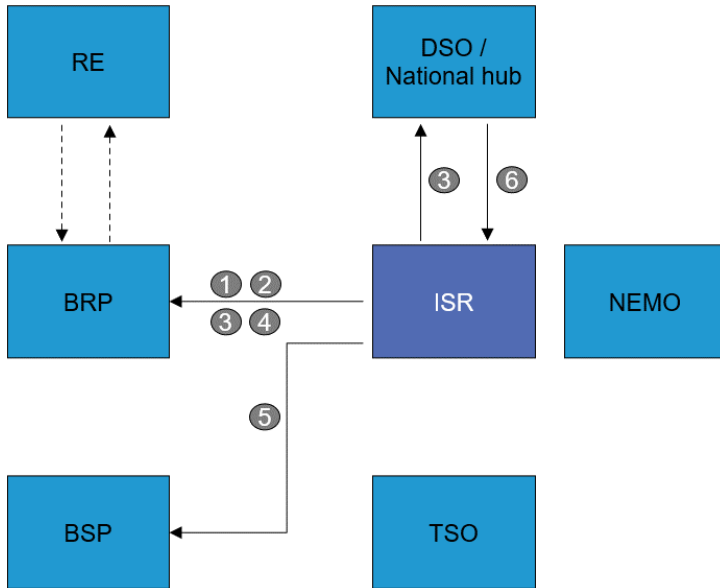

- 1 Lopullisen taselaskennan tulos (ENTSO-E ESP Energy account report (EAR))
- 2 Taseselvityksen laskutus (laskutusjärjestelmästä, tiedot myös Online-palvelussa ja/tai tietopalvelussa. Sähkön jakelusta voidaan raportoida myös sanomilla)
- 3 Mittausalueen tasepoikkeama (Online-palvelu ja/tai tietopalvelu)
- 4 Muut taseselvityksen vahvistamista koskevat tiedot (Online-palvelu ja/tai tietopalvelu ja/tai sanomat)
- 5 Tasepalveluiden laskutus (laskutusjärjestelmästä, tiedot myös Online-palvelussa ja/tai tietopalvelussa)
- 6 Lopulliset kuormituskäyräosuudet mittausalueittain ja tasevastaavittain Ruotsissa (UTILTS E31)

Kuva 12. Raportointi taseselvityksen valmistumisen jälkeen (13 päivää).

Seuraava **Taulukko 9** osoittaa, miten eSett raportoi tietoja markkinaosapuolille ja mitä viestintäkanavaa käyttäen.

Tietotyypit						
Tiedon kuvaus	Sähkönmyyjä	Verkonhaltija	Tasevastaava	Tasepalvelun tarjoaja	Julkinen	Tietotyyppi
Aktivoidut reservit ⁽¹⁾			ONLS, IS	ONLS, IS, F		D
Kahdenväliset kaupat	ONLS, IS		ONLS, IS, F			D
Vakuudet			ONLS	ONLS		
Kulut	ONLS, IS	ONLS, IS, F	ONLS, IS, F			D
Sovitut reservit (kapasiteettimarkkina) ⁽¹⁾				ONLS, IS, F		D
Maksut					ONLS, OD	D
Tasepoikkeamaan vaikuttavat säädöt			ONLS, IS, F			D
Taseselvityksen tulokset ⁽²⁾			ONLS, IS, F		OD ⁽³⁾	D
Laskut			ONLS	ONLS		D
Kuormituskäyrät ⁽⁴⁾		ONLS, F	ONLS, F		ONLS, OD	D
Kuormituskäyräosuudet ⁽⁴⁾		ONLS	ONLS, F			D
Markkinaseuranta (KPI)			ONLS			D
Rajapistesummat		ONLS, IS, F				D
Rajapistekaupat	ONLS, IS		ONLS, IS, F			D
Mittausalueen tasepoikkeama	ONLS	ONLS, IS, F	ONLS, IS, F			D
Hinnat	ONLS	ONLS, IS	ONLS, IS, F	ONLS, IS, F	ONLS, OD	D
Tuotanto	ONLS, IS	ONLS, IS, F	ONLS, IS, F			D
Tuotantosunnitelmat			ONLS, IS, F			
Sähköpörssi-kaupat	ONLS, IS		ONLS, IS, F			D
Raportit	ONLS	ONLS	ONLS	ONLS	ONLS	D
Selvityspankit					ONLS, OD	
ONLS = Online-palvelu			IS = Information Service			
F = sanomatiedosto/datapaketti Messaging Servicen kautta			OD = Open Data			
D = taseselvitystieto						
¹ Aktivoidut ja sovitut reservit tarkoittavat erityyppisiä reservejä, kuten taajuuden vakautusreservi FCR, taajuuden palautusreservi FRR, korvaava reservi RR ja niiden alatyypit, tasesähkö, erikoissäätö, tunninvaihesäätö jne. Tasevastaavalla on pääsy ainoastaan aktivoitujen reservien energiamääriin. ² Taseselvityksen tuloksilla tarkoitetaan taseen energiasummaa ja kustannuksia. ³ Yhteenlasketut energiasummat ja kustannukset markkinatasealuekohtaisesti, ja vain Suomen ja Norjan osalta. ⁴ Profiilikulutuksen ja kuukausittaisen tasoituslaskennan vaatima data Ruotsissa.						

Taulukko 9. Tietotyypit.

5.3 Raportointiaikataulut

Pohjoismaisessa taseselvitysmallissa käytetään Pohjoismaista kalenteria kaikissa raportointiaikatauluissa (CET/CEST).

Verkonhaltijoiden raportointiaikataulun perusta on 13 päivän jakso, jonka aikana taseselvitystiedot on raportoitava eSettille. Verkonhaltijat raportoivat mittaustiedot viimeistään klo 10.00 toisena toimituspäivän jälkeisenä päivänä. eSett laatii raportoitujen tietojen perusteella alustavan taseselvityksen. Verkonhaltijat voivat sen jälkeen päivittää tietoja niin, että viimeinen raportointipäivä on 13. toimituspäivän jälkeinen päivä, ja raportointi päättyy klo 12.00. eSett laatii ja julkaisee taseselvityksen lopulliset tulokset Online-palvelussa ja Information Servicessä viimeistä raportointipäivää seuraavan työpäivän aikana.

Norjalaiset verkkonhaltijat raportoivat kaikki mittaustietonsa Elhubille, joka raportoi aggregoidut aikasarjat eSettille.

Suomen lainsäädäntöön perustuen suomalaiset verkkonhaltijat voivat raportoida toimituspäivän taseselvitystiedot Suomen ajassa (EET/EEEST), ja raportointi päättyy 12. toimituspäivän jälkeisenä päivänä klo 00.00 (EE(S)T).

Ruotsin sähkömarkkina-asetuksesta johtuen ruotsalaiset verkkonhaltijat voivat raportoida toimituspäivän taseselvitystietoja 13. toimituspäivän jälkeiseen päivään klo 00.00 (SNT) asti.

Tanskassa, tanskalaiset verkkonhaltijat raportoivat kaikki mittaustietonsa Energinet DataHubille, joka raportoi aggregoidut aikasarjat eSettille.

Yhden toimituspäivän taseselvitystietojen raportointiaikataulu on esitetty seuraavassa kuvassa (**Kuva 13**). Kuvassa viikon 1 sunnuntain mittaustiedot on raportoitava viimeistään toisena toimituspäivän jälkeisenä päivänä, eli viikon 2 tiistaina. Muutokset on raportoitava viimeistään 13 päivää toimituspäivän jälkeen, eli viikon 3 lauantaina, kuten kuvaan on merkitty. Päiväkohtaiset tiedot tai pelkät muuttuneet arvot voi raportoida päivittäin. Viikon 2 sunnuntain päättyessä viikon 1 maanantain tiedot katsotaan lopullisiksi, eikä niitä voi enää raportoida viikon 3 maanantaina. Viikon 3 lauantain päättyessä kaikki viikkoa 1 koskevat tiedot katsotaan lopullisiksi, ja niistä tehdään lopullinen taseselvitys. Viikon 1 laskutus tehdään viimeisen raportointipäivän jälkeisenä ensimmäisenä työpäivänä. (Lisätietoja laskutuksesta on luvussa 8 Laskutus.)

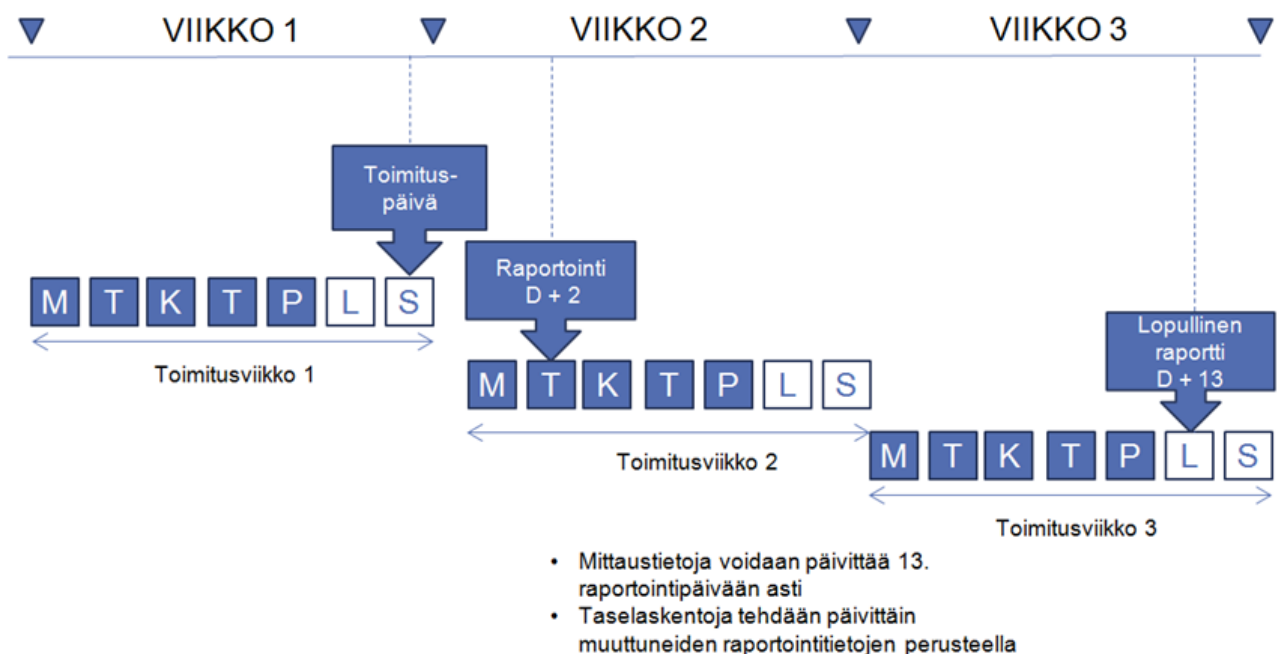

Kuva 13. Taseselvitystietojen raportointiaikataulu.

5.4 Raportointivastuu

Seuraavissa alakohdissa esitellään kunkin markkinaosapuolen raportointiin liittyvät roolit ja vastuut. Tietojen raportointitehtävät on jaettu markkinaroolin ja tietojen raportointiajankohdan mukaan. Jokaisen raportointitehtävän vastapuoli on merkitty taulukoiden viimeiseen sarakkeeseen

5.4.1 Tasevastaava (BRP)

5.4.1.1 Kahdenvälisten kauppojen raportointi

Kaikki kahdenväliset kaupat tulee raportoida ennen kunkin taseselvitysjakson määräaika. Kahdenvälinen kauppa tulee raportoida myyjän tasolla. Pohjoismaisessa taseselvitysmallissa eSett aggregoi tiedot tasevastaavan tasolla. Tasevastaavat ovat vastuussa omien myyjänsä kahdenvälisten kauppojen raportoinnista. eSettin taseselvitysjärjestelmä tarkistaa kahdenvälisten kauppojen arvot.

Kahden vastapuolen raportointien tietojen on vastattava toisiaan. Jos arvot eivät täsmää, taseselvitysjärjestelmä korjaa ne ennalta määriteltyjen korjaussääntöjen mukaisesti ja lähettää molemmille osapuolille tästä tiedon. Tasevastaavat voivat sen jälkeen toimia alla kuvatun menetelmän mukaisesti. On mahdollista, että vain toinen tasevastaava ilmoittaa kahdenvälisestä kaupasta, ja silloin sovelletaan korjaussääntöjä.

Korjaussäännöt ovat seuraavat (jos arvot poikkeavat toisistaan):

- Jos molemmat tasevastaavat raportoivat myynnin, käytetään nollaa.
- Jos molemmat tasevastaavat raportoivat oston, käytetään nollaa.
- Jos toinen tasevastaava raportoi myynnin ja toinen oston, käytetään alinta itseisarvoa taseselvitysjaksoa kohden (nolla katsotaan numeroksi).
- Jos vain toinen tasevastaava on raportoinut arvot, käytetään niitä.

Kahdenvälisen kaupan ensimmäinen määräaika on Norjassa ja Ruotsissa 45 minuuttia kun taas Tanskassa se on 20 minuuttia ja Suomessa se on 20 minuuttia ennen taseselvitysjakson alkua 22.5.2023 01:00 EEST saakka. Siitä alkaen se on 0 minuuttia ennen taseselvitysjakson alkua. Tietojen vertailu tehdään aina, kun tasevastaavilta tulee ilmoitus kahdenvälisestä kaupasta. Kun vertailu on valmis, molemmille tasevastaaville lähetetään tiedostona alustava vahvistusraportti (iCNF).

Siihen sisältyvät vertailut arvot ja raportoitujen arvojen erotus (delta). Delta lasketaan näin:

$$\Delta = ARVO_{TASEVASTAAVAN\ MYYNTI} - ARVO_{TASEVASTAAVAN\ OSTO}$$

Kahdenvälisen kaupan toinen määräaika on toimituspäivän jälkeisenä työpäivänä klo 24.00 (CET). Vertailuprosessi ensimmäisen ja toisen määräajan välissä etenee seuraavalla tavalla:

- Taseselvitysjakso, joiden arvot täsmäävät:
 - Kyseessä olevat tasevastaavat saavat välittömästi ensimmäisen määräajan jälkeen lopullisen vahvistusraportin (fCNF) tunneilta, joiden arvot täsmäävät.
- Vastapuolten arvojen hyväksynnän avulla saadut täsmäävät taseselvitysjakso:
 - Tasevastaavilla on mahdollisuus hyväksyä Online-palvelussa manuaalisesti vastapuolen arvojen käyttäminen niiltä taseselvitysjaksoilta, joiden arvot poikkeavat toisistaan. Tasevastaava voi tehdä tämän taseselvitysjakso kerrallaan tai pidemmältä ajanjaksolta samalla kertaa.
 - Molemmilla tasevastaavilla on yhtäläiset mahdollisuudet hyväksyä vastapuolen arvojen käyttäminen. Tämä tehdään ensin ehtivän periaatteella. Arvot voidaan korjata vain yhden kerran ensimmäisen ja toisen määräajan välissä.

- Niiltä taseselvitysjaksoilta, joilta toinen tasevastaavista on päätenyt hyväksymään vastapuolen arvot, lähetetään fCNF pian hyväksynnän jälkeen.
- Toisen määräjän jälkeen (klo 24.00 CE(S)T toimituspäivän jälkeisenä työpäivänä):
 - Edellisen päivän kahdenvälisistä kaupoista lähetetään fCNF.

5.4.1.2 Tasevastaavan raportointiaikataulu

Tasevastaavan vastuut				Vastapuoli
Vastuu	Ennen käyttöjaksoa	Pian käyttöajan jälkeen	Toimituspäivä + 1 klo 24:00 CET	
Kahdenvälisen kauppojen raportointi	1			eSett
Vastapuolen kahdenvälisen kauppojen arvojen hyväksyntä			2	Tasevastaava

Taulukko 10. Tasevastaavan vastuut.

Ennen käyttöjaksoa:

1. Kahdenväliset kaupat raportoidaan eSettille
 - 20 minuuttia ennen taseselvitysjaksoa Suomessa ajalle ennen 22.5.2023 01:00 EEST, ja 0 minuuttia ennen taseselvitysjaksoa 22.5.2023 01:00 EEST alkaen
 - 20 minuuttia ennen taseselvitysjaksoa Tanskassa
 - 45 minuuttia ennen taseselvitysjaksoa Ruotsissa ja Norjassa

Käyttöjakson jälkeen:

2. Osapuoli voi hyväksyä vastapuolen arvot toimituspäivän jälkeisenä työpäivänä klo 24.00 CE(S)T mennessä.

5.4.2 Verkonhaltija

5.4.2.1 Rajapistesummien raportointi

Verkonhaltijat vastaavat rajapistesummien raportoinnista. Molempien verkkonhaltijoiden oletetaan raportoivan rajapistesummat, mutta korjaussäännöt ottavat huomioon sen, että vain toinen saattaa raportoida ne. Taseselvitysjärjestelmä vahvistaa raportoidut rajapistesummat ja tarkistaa, täsmäävätkö kahden vastapuolen tiedot toistensa kanssa. Jos arvot poikkeavat toisistaan, ne muutetaan ennalta määriteltyjen korjaussääntöjen mukaisesti. Tämän jälkeen taseselvitysjärjestelmä lähettää vastapuolille ilmoituksen. Ilmoitus lähetetään verkkonhaltijoille, ja se näkyy myös Online-palvelussa. Ilmoitus sisältää uuden, korjatun arvon tiedot.

Rajapistesummien korjaussäännöt:

- Jos molemmat verkkonhaltijat raportoivat vientiä, käytetään nollaa.
- Jos molemmat verkkonhaltijat raportoivat tuontia, käytetään nollaa.
- Jos toinen tasevastaava raportoi vientiä ja toinen tuontia, käytetään alinta itseisarvoa taseselvitysjaksoa kohden (nolla katsotaan numeroksi).
- Jos vain toinen verkkonhaltija on raportoinut arvot, käytetään

Verkonhaltija tarkistaa korjatut rajapistesummat. Jos aikaluokko on vielä auki, verkkonhaltija voi lähettää uudet arvot joko Online-palvelun tai sähköisesti lähetettävän sanoman avulla. Jos määräaika on umpeutunut, verkkonhaltija voi ainoastaan tarkastella korjattua arvoa.

Vertailuprosessi etenee seuraavalla tavalla toisesta toimituspäivän jälkeisestä päivästä alkaen siihen asti, kun toimituspäivästä on kulunut 13 päivää:

- Toisesta toimituspäivän jälkeisestä päivästä alkaen
 - vertailu tehdään aina, kun rajapistesummaa saapuu.
 - molemmille verkkohaltijoille lähetetään alustava vahvistusraportti (iCNF). Siihen sisältyvät delta ja vertailtu arvo.
- 13 päivän kuluttua toimituspäivästä
 - kyseessä olevan jakson kaikilta taseselvitysjaksoilta lähetetään lopullinen vahvistusraportti (fCNF).

Jos kahden mittausalueen rajapistesummat sijaitsevat eri maissa, joissa on eri raportointiaikataulu, molemmille verkkohaltijoille sovelletaan tiukempaa raportointiaikataulua rajapistesummien arvojen raportointiin.

5.4.2.2 Esimerkki rajapistesummien raportoinnista

Seuraava **Kuva 14** esittää, miten verkonhaltija aggregoi rajapistesummat raportoinnin yhteydessä. Rajapistemittausten (1–5) summa raportoidaan eSettille.

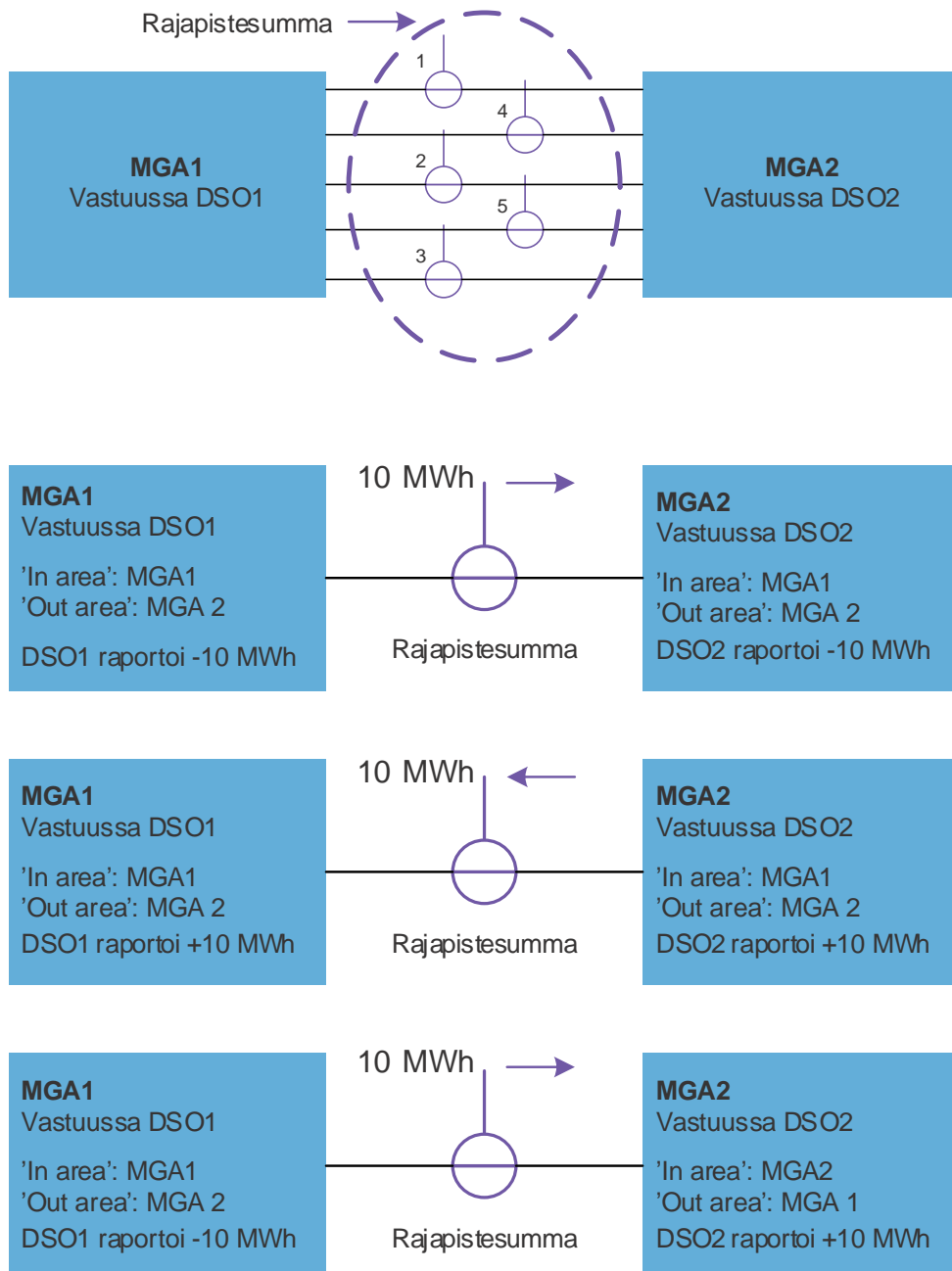

Kuva 14. Esimerkki rajapistesummien raportoinnista.

5.4.2.3 Tuotannon raportointi

Verkonhaltija raportoi mitatut tiedot tuotantoyksiköittäin eSettille, joka aggregoi tiedot tasevastaavan tasolla mittausalueittain ja tuotantolajeittain. Joissain maissa voi myös raportoida mitattua yhdistettyä tuotantoa myyjäkohtaisesti, mittausaluekohtaisesti ja lajeittain, jotka aggregoidaan tasevastaavan tasolla mittausalueittain ja tuotantolajeittain.

Tuotantolajeja voivat olla esimerkiksi vesi-, tuuli-, ydin-, aurinko- ja lämpövoima.

Ruotsissa alle 1 MW:n asennetun kapasiteetin tuotanto tulisi raportoida yhdistettynä tuotantona per myyjä, mittausalue ja tuotantolaji, käyttäen tuotantotyyppiä pientuotanto.

Suomessa pientuotannon raportoimisessa (alle 1 MW) tiedot tulisi yhdistää yhdeksi tuotantoyksiköksi per myyjä, mittausalue ja tuotantolaji. Näin toimitaan silloin, kun pientuotannon määrä ylittää sähkön myyjien aggregoidun kulutuksen. Tämä tuotanto raportoidaan myös tuotantoyksiköittäin, mutta pientuotantona.

Tanskassa kaikki tuotanto raportoidaan kansalliselta datahubilta yhdistettynä tuotantona myyjä- ja mittausaluekohtaisesti käyttäen tuotantoyksikkötyyppiä *muu* ja tuotantotyyppiä *normaali*.

5.4.2.4 Kulutuksen raportointi

Verkonhaltijan vastuulla on mittauksetietojen raportointi eSettille. Verkonhaltija raportoi aggregoidut mittauksetiedot myyjittäin ja mittausalueittain.

Aggregoitu kulutus raportoidaan seuraavalla tavalla eri maissa:

Ruotsi:

- Mitattu kulutus
- Alustava profiloitu kulutus (kuukausittain mitattu)
- Mitattu irti kytkettävä kuorma
 - Irti kytkettävällä kuormalla tarkoitetaan kohteita, joita voidaan valvoa ja jotka voidaan kytkeä pois käytöstä täysin, esimerkiksi lämminvesivaraajat, lämpöpumput tai vastaavat (niiden on oltava tuntimitattuja).
 - Niitä sulkemalla voidaan säädellä kulutusta markkinatilanteen (sähkön hintakehityksen) mukaan tai vähentää sähköjärjestelmässä siirtyvän sähkön määrää.
- Mitattu yli 50 MW:n teollisuuskulutus
 - Yli 50 MW:n teollisuuskulutus raportoidaan Ruotsissa omana säätöobjektina, mikä merkitsee sitä, että kulutussuunnitelmat raportoidaan säätöobjekteittain.
- Profiloituidut ja mitatut häviöt
 - Mittausaluekohtaiset häviöt lasketaan rajapistesummien, mitatun tuotannon ja mitatun kulutuksen perusteella seuraavalla tavalla:
 - profiloituidut häviöt = – (rajapistesumma + mitattu tuotanto + mitattu kulutus+ alustava profiloitu kulutus)
 - mitatut häviöt – (rajapistesumma + mitattu tuotanto + mitattu kulutus)

Norja:

- Mitattu kulutus
- Alustava profiloitu kulutus (kuukausittain mitattu)
- Profiloituidut ja mitatut pumput
 - Profiloituja ja mitattuja pumppujen kulutuksia käytetään pumppuille, joilla pumpataan vettä vesiväylältä toiseen niin, että sitä voidaan käyttää tuotantoyksiköissä.
 - Profiloitu ja mitattu pumppukulutus vähennetään tuotannosta ennen kuin nämä takuut julkaistaan.
- Mitatut pumppuvarastot
 - Norjassa on merkittävä määrä yhdistelmäpumppujen ja tuotantoyksiköiden kapasiteettia eli tuotantoyksiköitä, jotka voivat kääntää turbiinin niin, että se toimii pumpun tavoin. Nämä yksiköt lisäävät joustavuutta ylös- ja alassäätöihin normaaleihin tuotantoyksikköihin verrattuna. Jotta tätä

joustavuutta voidaan hyödyntää tehokkaasti, tasevastaava antaa kantaverkkoyhtiölle yksittäisen sekä tuotannon että kulutuksen sisältävän reservitarjouksen. Ylössäätö voidaan toteuttaa pumppausta vähentämällä, tuotantoa lisäämällä tai näiden kahden yhdistelmänä.

- Häviöt
 - Mittausaluekohtaiset häviöt lasketaan nykyisten ”Elhub Edielstandard” -vaatimusten mukaisesti.

Suomi:

- Mitattu kulutus
- Alustava profiloitu kulutus (kuukausittain mitattu)
- Häviöt
 - Mittausaluekohtaiset häviöt lasketaan rajapistesumman, mitatun tuotannon ja mitatun kulutuksen perusteella seuraavalla tavalla:
 - häviöt = – (rajapistesumma + mitattu tuotanto + mitattu kulutus+ alustava profiloitu kulutus)

Tanska:

- Mitattu kulutus
- Joustomitattu (”Flex settled”) kulutus
 - Joustomitasta käytetään mittauspisteisiin, joiden vuosittainen kulutus on alle 100,000 kWh, missä verkko-operaattori jatkuvasti etälukee ja jakaa mittausarvoja ja missä näitä arvoja käytetään taseselvityksessä.

5.4.2.5 Kuormituskäyräosuusien raportointi Ruotsissa

Verkonhaltijan vastuulla on raportoida kuukausitason kuormituskäyräosuudet per tasevastaava ja mittausalue eSettille. Tämä koskee ruotsalaisia verkkonhaltijoita, joilla on profiilikulutusta heidän mittausalueellaan. Alustavia kuormituskäyräosuuksia käytetään profiilikulutusten laskennassa per tasevastaava ja mittausalue Ruotsissa. Lopullisia kuormituskäyräosuuksia käytetään taas tasoituslaskennassa.

Kuormituskäyräosuudet raportoidaan seuraavin yhdistelmin:

- Alustava – profiloitu
- Alustava – profiloitu häviö
- Lopullinen – profiloitu
- Lopullinen – profiloitu häviö

Alustavat kuormituskäyräosuudet raportoidaan ennen toimituskuukautta. Lopulliset kuormituskäyräosuudet raportoidaan toimituskuukauden jälkeen kun mittarilukemat toimituskuukaudelle ovat saatavilla.

5.4.2.6 Kuormituskäyrien raportointi Ruotsissa

Verkonhaltijan vastuulla on raportoida eSettille kuormituskäyrät per taseselvitysjakso ja mittausalue. Tämä koskee ruotsalaisia verkkonhaltijoita, joilla on profiilikulutusta heidän mittausalueellaan. Kuormituskäyriä käytetään Ruotsissa profiilikulutusten laskennassa per tasevastaava ja mittausalue, sekä tasoituslaskennassa.

5.4.2.7 Verkonhaltijan raportointiaikataulu

Verkonhaltijan vastuut					Vastapuoli
Vastuu	Ennen toimitusta	Toimituspäivä + 2	Toimituspäivä + 13 klo 12:00 CET	Toimituskuukausi + 2 kk	
Mittaustietojen raportointi tuotantoyksiköittäin		2			eSett
Päivitettyjen mittaustietojen raportointi tuotantoyksiköittäin			4		
Aggregoitujen mittaustietojen raportointi		3			
Päivitettyjen aggregoitujen mittaustietojen raportointi			4		
Mittaustietojen raportointi kulutuspaikoittain		2			Sähkön myyjä
Päivitettyjen mittaustietojen raportointi kulutuspaikoittain			4		
Alustavien kuormituskäyräosuuksien raportointi per BRP, MGA ja kuukausi Ruotsissa	1				eSett / Tasevastaava
Kuormituskäyrien raportointi per MGA Ruotsissa		2			
Päivitettyjen kuormituskäyrien raportointi per MGA Ruotsissa			4		
Lopullisten kuormituskäyräosuuksien raportointi per BRP, MGA ja kuukausi Ruotsissa				5	

Taulukko 11. Verkonhaltijan vastuut.

Ennen toimituskuukautta:

- Alustavat kuormituskäyräosuudet raportoidaan ennen toimituskuukautta.
 - Raportoidaan vain mittausalueille Ruotsissa, joilla on BRP-tason profiilikulutusta.
 - Kuormituskäyräosuudet raportoidaan kuukausitasolla per tasevastaava ja mittausalue tyypeille yleinen ja häviöt.

2–13 päivää toimituspäivästä:

- Mittaustiedot raportoidaan viimeistään toisena toimituspäivän jälkeisenä päivänä klo 10.00 CE(S)T.
 - Mitatut tuotantotiedot raportoidaan eSettille ja sähkön myyjälle tuotantoyksikkökohtaisesti.
 - Mitatut kulutustiedot käyttöpaikoittain raportoidaan sähkön myyjälle.
 - Kuormituskäyrät raportoidaan eSettille ja tasevastaaville per mittausalue.
- Aggregoidut mittaustiedot raportoidaan viimeistään toisena toimituspäivän jälkeisenä päivänä klo 10.00 CE(S)T. Mittaustietojen pitäisi olla käytettävissä eSettin tietokannassa tasevastaavaa ja sähkön myyjää varten aggregoituna, myyjäkohtaisena summana. Verkonhaltijan on arvioitava yksittäisen käyttöpaikan puuttuvat, päivittäin kerätyt mittaustiedot kansallisen käytännön tai sääntöjen mukaisesti ennen aggregointia.
 - mittausaluekohtaiset aggregoidut mittaustiedot rajapisteistä eSettille
 - mittausaluekohtaiset aggregoidut kulutustiedot myyjittäin eSettille

- mittausaluekohtaiset aggregoidut alustavat profiloituneet kulutustiedot myyjittäin eSettille
 - mittausaluekohtaiset aggregoidut yhdistetyn tuotannon mittaustiedot myyjittäin eSettille.
4. Päivitettyjen mittaustietojen raportointiaika päättyy 13. toimituspäivän jälkeisenä päivänä klo 12.00 CE(S)T.
 5. Lopulliset kuormituskäyräosuudet raportoidaan viimeistään toisen toimituskuukauden jälkeisen kuun loppuun mennessä.
 - Raportoidaan vain mittausalueille Ruotsissa, joilla on BRP-tason profiilikulutusta.
 - Kuormituskäyräosuudet raportoidaan kuukausitasolla per tasevastaava ja mittausalue tyypeille yleinen ja häviöt.

5.4.3 eSett

eSett laatii alustavan ja lopullisen taseselvityksen ja raportoi/julkaisee tulokset jokaisen selvityksen jälkeen. Alustavan taseselvityksen tulokset raportoidaan toisena toimituspäivän jälkeisenä päivänä. eSett laatii säännöllisesti alustavia taseselvityslaskelmia ja julkaisee tulokset Online-palvelussa. Lopullisen taseselvityksen tulokset raportoidaan tasevastaavien viimeisen raportointipäivän (D+13) jälkeisenä ensimmäisenä työpäivänä.

eSettin taseselvityksen raportointia ja julkaisua koskevat yksityiskohdat sisältävät esimerkiksi seuraavien alakohtien sisältämät tiedot. Tiedot voivat olla saatavina tietovirtana tilauksenteon jälkeen, Online-palvelussa tai molemmissa.

Ruotsin profilointiin ja tasoituslaskentaan liittyvät tietovirrat on listattu kohdassa **Taulukko 29**. UTILTS-datapaketit liittyen Ruotsin profilointiin ja tasoituslaskentaan. Lisätietoja siitä, mitä eSett julkaisee aiheeseen liittyen, löytyy kohdasta Liite 3.

5.4.3.1 eSettin raportointi tai julkaisu tasevastaaville (BRP)

eSett toimittaa tasevastaaville seuraavat tiedot:

- aggregoidut tuotantosuunnitelmat tasevastaavittain ja markkinatasealueittain
- aggregoidut tuotantosuunnitelmat tasevastaavittain ja säätöobjekteittain
- aggregoitu normaali tuotanto tasevastaavittain ja markkinatasealueittain
- aggregoitu pientuotanto tasevastaavittain ja markkinatasealueittain
- aggregoitu kulutus tasevastaavittain ja markkinatasealueittain
- aggregoitu kulutus tyypeittäin per tasevastaava ja per markkinatasealue
- aggregoitu kulutus per myyjä ja per mittausalue
- aggregoitu pumpattujen varastojen kulutus tasevastaavittain ja markkinatasealueittain
- mittausalueen tasepoikkeamalakelma tasevastaavittain ja mittausalueittain
- aggregoidut tasevastaavan ja markkinatasealueen tuonnit (import) ja viennit (export) mittausalueittain
- aggregoitu mittausaluekohtainen tasepoikkeaman alijäämä ja ylijäämä per tasevastaava ja markkinatasealue
- aggregoidut day-ahead -kaupat (ostot ja myynnit) tasevastaavittain ja markkinatasealueittain
- aggregoidut intraday-kaupat (ostot ja myynnit) tasevastaavittain ja markkinatasealueittain
- aggregoidut kahdenväliset kaupat (ostot ja myynnit) tasevastaavittain ja markkinatasealueittain
- tasesähkön ostot ja myynnit (energiat ja kustannukset) tasevastaavittain ja markkinatasealueittain
- tuotannon ja kulutuksen tasepoikkeamakorjaukset (ylös- ja alassäädöt) tasevastaavittain ja markkinatasealueittain.

- suhteellinen tasepoikkeama tasevastaavittain ja markkinatasealueittain
- tasepoikkeaman, säätösähkön (mFRR) ja automaattisen taajuudenpalautusreservin (aFRR) hinta markkinatasealueittain

5.4.3.2 eSettin raportointi tai julkaisu tasepalvelun tarjoajille (BSP)

eSett toimittaa tasepalvelun tarjoajille seuraavat tiedot:

- aktivoitujen reservien tyypeittäin per tasepalvelun tarjoaja ja per markkinatasealue
- sovitut reservit tyypeittäin per tasepalvelun tarjoaja ja per markkinatasealue
- tasepoikkeaman, säätösähkön (mFRR) ja automaattisen taajuudenpalautusreservin (aFRR) hinta markkinatasealueittain

5.4.3.3 eSettin raportointi ja julkaisu verkonhaltijoille (DSO)

eSett toimittaa verkonhaltijoille seuraavat tiedot:

- aggregoitu mitattu tuotanto mittausalueittain
- aggregoitu mitattu kulutus mittausalueittain
- mittausalueen tasepoikkeamat
- rajapistesummat.

5.4.3.4 eSett sähkön myyjää (RE) koskevat julkaisut ja tiedot

eSett toimittaa seuraavat sähkön myyjää koskevat tiedot:

- aggregoitu mitattu tuotanto myyjittäin ja markkinatasealueittain
- aggregoitu mitattu kulutus myyjittäin ja markkinatasealueittain
- aggregoidut kahdenväliset kaupat myyjittäin ja markkinatasealueittain
- rajapistekaupat myyjittäin ja mittausalueittain.

5.4.3.5 eSettin raportointiaikataulu

eSettin vastuut				Vastapuoli
Vastuu	Ennen käyttöjaksoa	2 - 13 päivää toimituspäivän jälkeen	Lopullisen tase-selvityksen jälkeen	
Aggreoitujen tietojen antaminen		1		Tasevastaava
Lopullisten aggreoitujen tietojen antaminen			4	
Alustavien taseselvitystulosten raportointi		3		
Lopullisten taseselvitystulosten raportointi			6	
Laskujen lähetys			7	
Aggreoitujen tietojen antaminen		1		Tasepalvelun tarjoaja
Lopullisten aggreoitujen tietojen antaminen			4	
Laskujen lähetys			7	
Aggreoitujen tietojen antaminen		1		Sähkön myyjä
Lopullisten aggreoitujen tietojen antaminen			4	
Aggreoitujen tietojen antaminen		1		Verkonhaltija
Lopullisten aggreoitujen tietojen antaminen			4	
Alustavien laadunvarmistus-tietojen antaminen		2		
Lopullisten laadunvarmistus-tietojen antaminen			5	

Taulukko 12. eSettin vastuut.

2–13 päivää toimituspäivästä:

1. Aggregoidut mittaus-, kaupankäynti-, taseselvitys- ja reservitiedot toimitetaan tasevastaavalle, tasepalvelun tarjoajalle, sähkön myyjälle ja verkkonhaltijalle.
2. Laadunvarmistustiedot (mittausalueen tasepoikkeama) raportoidaan mittausalueittain verkkonhaltijalle.
3. Alustavat taseselvitystulokset raportoidaan tasevastaavalle.

Lopullisen taseselvityksen jälkeen:

4. Lopulliset aggregoidut mittaus-, kaupankäynti-, taseselvitys- ja reservitiedot toimitetaan tasevastaavalle, tasepalvelun tarjoajalle, sähkön myyjälle ja verkkonhaltijalle.
5. Lopulliset laadunvarmistustiedot (mittausalueen tasepoikkeama) raportoidaan mittausalueittain verkkonhaltijalle.

6. Lopulliset taseselvitystulokset raportoidaan tasevastaavalle.
7. Yhtä toimitusviikkoa koskeva lasku lähetetään sähköisesti tasevastaavalle ja tasepalvelun tarjoajalle lopullisen raportin antamispäivää seuraavana työpäivänä.

5.4.4 NEMO

5.4.4.1 Sähköpörssikauppojen, sähköpörssisiirtojen ja bilateraalikauppojen raportointi

NEMO raportoi Day-ahead ja Intraday kaupat asiakkailleen ja eSettille. Day-ahead- ja intraday-huutokauppojen kaupat raportoidaan, kun NEMO on saanut hintalaskelmat valmiiksi ja jatkuvia Intraday kauppvoja raportoidaan jatkuvasti. Day-ahead ja Intraday kaupat raportoidaan sähkön myyjän tasolla.

NEMO raportoi Day-ahead ja Intraday kaupat vastaavien markkinatasealueiden välillä eSettille ja kantaverkkoyhtiöille.

NEMO raportoi bilateraalikaupat NEMOjen välillä markkinatasealueittain eSettille.

Sähköpörssikauppojen, sähköpörssisiirtojen ja bilateraalikauppojen lopulliset arvot raportoidaan eSettille viimeistään D+13 klo 12:00 CE(S)T toimituspäivän jälkeen ja kantaverkkoyhtiöille NEMOn ja kantaverkkoyhtiöiden välisten sopimusten mukaisesti.

5.4.4.2 Hintojen raportointi

Day-ahead hinta lasketaan EUPHEMIA (Pan-European Hybrid Electricity Market Integration Algorithm) algoritmin avulla, joka laskee day-ahead sähkön hinnan koko Euroopassa ja allokoii rajat ylittävän siirtokapasiteetin day-ahead kohtaisesti. Day-ahead hinta markkinoilla perustuu markkinaosapuolten osto- ja myyntitarjouksiin kaikissa saatavilla olevilla day-ahead markkinoilla. Day-ahead hintaa käytetään Pohjoismaissa useimpien rahoitussopimusten kaupankäynnin ja selvityksen viitehintana.

Day-ahead markkinat jakaantuvat useisiin markkinatasealueisiin. Saatavilla oleva siirtokapasiteetti voi vaihdella, ja se rajoittaa sähköenergian siirtoa alueiden välillä. Tästä syystä eri alueilla on käytössä aluehinnat.

NEMO laskee ja julkaisee Day-ahead aluehinnat. Hinnat raportoidaan sen jälkeen eSettille.

5.4.4.3 NEMO:n raportointiaikataulu

NEMO:n vastuut				Vastapuoli
Vastuut	Ennen käyttöjaksoa	Toimituspäivä + 2	Toimituspäivä + 13 klo 12:00 CET	
Day-ahead ja Intraday kauppojen raportointi	1			eSett
Lopullisten Day-ahead ja Intraday kauppojen raportointi			2	
Bilateraalikauppojen raportointi	1			
Lopullisten bilateraalikauppojen raportointi			2	
Day-ahead ja Intraday siirtojen raportointi	1			
Lopullisten Day-ahead ja Intraday siirtojen raportointi			2	
Day-ahead hintojen raportointi	1			
Lopullisten Day-ahead hintojen raportointi			2	

Taulukko 13. NEMO:n vastuut.

Ennen raportoinnin aikarajaa ja lopullista käyttöpäivää

1. Kaikki Day-ahead sähköpörssikaupat, sähköpörssiirrot, bilateraalikaupat ja Day-ahead hinnat seuraavaa päivää varten raportoidaan eSettille ja markkinaosapuolille, jotka ovat aktiivisia sähköpörssissä. Kaikki Intraday sähköpörssikaupat, sähköpörssiirrot ja bilateraalikaupat ennen käyttöjaksoa raportoidaan eSettille ja markkinaosapuolille, jotka ovat aktiivisia sähköpörssissä.

2-13 päivää toimituspäivästä:

2. Käyttöpäivän lopulliset Day-ahead sähköpörssikaupat, sähköpörssiirrot ja bilateraalikaupat sekä Day-ahead hinnat raportoidaan viimeistään D+13 klo 12:00 CE(S)T eSettille ja markkinaosapuolille, jotka ovat aktiivisia sähköpörssissä. Käyttöpäivän lopulliset Intraday sähköpörssikaupat, sähköpörssiirrot ja bilateraalikaupat raportoidaan viimeistään D+13 klo 12:00 CE(S)T eSettille ja markkinaosapuolille, jotka ovat aktiivisia sähköpörssissä.

5.4.5 Kantaverkkoyhtiö (TSO)

5.4.5.1 Reservien raportointi

Tasepalvelun tarjoaja jättää reservitarjoukset kantaverkkoyhtiön ylläpitämälle kauppapaikalle. Kantaverkkoyhtiö raportoi tarvittavat tasepalvelutiedot eSettille. Kantaverkkoyhtiö raportoi aktivoidut reservit säätöobjektikohtaisesti ja tasepalvelun määrät ja summat. Energinet ja Svenska kraftnät raportoivat lisäksi sovitut reservimäärät ja summat tasepalvelukohtaisesti. Raportointi tehdään toimitusta seuraavana päivänä. Mitä tulee tasepalvelun alatyyppeihin, niissä on maakohtaisia eroavaisuuksia. eSett aggregoi raportoidut aktivoidut reservit tasepoikkeamakorjauksien kanssa.

15 minuutin automaattinen pohjoismainen mFRR energiamarkkina (EAM) käyttää eurooppalaisen mFRR-tuotteen kauppapaikan (MARI) mukaisia standardituotteita. Kun mFRR-reservejä aktivoidaan, huomioidaan sekä ennen taseselvitysjaksoa että sen jälkeen tapahtuva aktivoinnin ramppi raportoiduissa volyyymeissa. Aktivoinnin kustannukset raportoidaan kuitenkin vain varsinaiselle aktivoinnin taseselvitysajaksolle (ajastettu aktivointi) tai -jaksoille (suora aktivointi) käyttäen näiden taseselvitysjaksojen hintaa. **Kuva 15** esittelee ajastetun aktivoinnin

ideaalirampin, jonka aktivoinnin volyymit vaikuttavat kolmeen taseselvitysjaksoon, sekä suoran aktivoinnin, jonka volyymit vaikuttavat neljään taseselvitysjaksoon. Näitä vastaavat tasepoikkeamakorjaukset seuraavat aktivoinnin volyymeja, kun taas aktivoinnin kustannukset raportoidaan ja maksetaan yhdelle tai kahdelle taseselvitysjaksolle riippuen aktivoinnista.

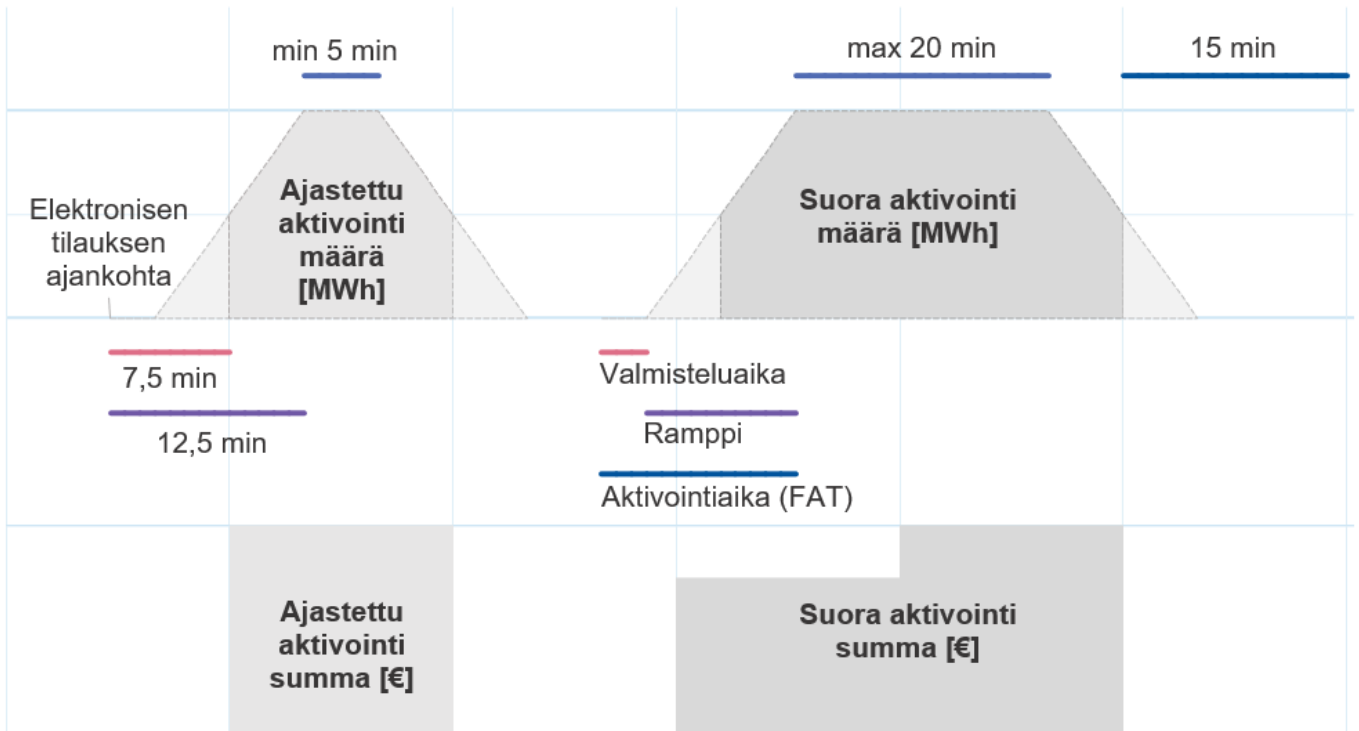

Kuva 15. Ramppi mFRR-energiamäärän aktivoinneissa kolmella tai neljällä taseselvitysjaksolla.

5.4.5.2 Säätohintojen raportointi

Säätohinnot lasketaan NOIS-järjestelmässä, kunnes 15 minuutin pohjoismainen mFRR energiamaarkkina (EAM) tulee käyttöön, jonka jälkeen hinnoittelumoduuli tekee laskennan. Kantaverkkoyhtiöt raportoivat hintoja eSettille jatkuvasti sitä mukaa, kun ne virallistetaan.

5.4.5.3 Tuotantosuunnitelmien raportointi

Kantaverkkoyhtiö raportoi sitovat tuotantosuunnitelmat eSettille tasevastaavien raporttien perusteella. Sitovat tuotantosuunnitelmat ovat tasevastaava- ja säätoobjektikohtaisia. Tanskassa tuotantosuunnitelmia ei raportoida eSettille.

5.4.5.4 Kantaverkkoyhtiön raportointiaikataulu

Kantaverkkoyhtiön vastuut				Vastapuoli
Vastuu	Ennen käyttöjaksoa	Pian käyttöjakson jälkeen	Toimituspäivä + 13 klo 12:00 CET	
Kaikkien säätoreservien raportointi		1		Sääto-markkina-osapuoli
Kaikkien sovittujen reservien raportointi		1		eSett
Kaikkien aktivoitujen reservien raportointi		1		
Sitovien tuotantosuunnitelmien raportointi		2		

Taulukko 14. Kantaverkkoyhtiön vastuut.

Ennen käyttötuntia:

Tasevastaavien ja tasepalvelun tarjoajien raportoimien tietojen yhtenäisyys tarkistetaan ja korjaukset pyydetään tarvittaessa.

Käyttötunnin jälkeen:

1. Kaikki aktivoidut reservit, sovitut reservit ja mitkä tahansa muut sovitut tasepalvelun tarjoajan ja kantaverkkoyhtiön väliset käyttöpäivän aikaiset kaupat raportoidaan tasepalvelun tarjoajalle ja eSettille.
2. Sitovat tuotantosuunnitelmat raportoidaan eSettille.

5.4.5.5 Sitovien day-ahead ja intraday- siirtojen raportointi

Ruotsissa Svenska kraftnät raportoi sitovat kantaverkkoyhtiöiden väliset pörssien intraday-siirrot eSettille, NEMO-raportoinnin pohjalta. eSett saa sitovat day-ahead-siirrot osana päivittäistä day-ahead -kaupankäyntiprosessia.

5.5 Raportoitujen tietojen validointi

Tiedot raportoidaan sähköisesti markkinasanomilla markkinaosapuolten IT-järjestelmistä eSettin taseselvitysjärjestelmään tai syötetään Online-palvelun kautta. Poikkeustapauksissa tiedot voidaan raportoida sähköpostitse tai puhelimitse suoraan eSettin henkilökunnalle. Ennen aggregointia saapuvien tietojen syntaksi ja sisältö validoidaan eSettin taseselvitysjärjestelmässä, jotta voidaan varmistua siitä, että tietoja voidaan käyttää taselaskennassa. Raportoiville osapuolille tiedotetaan validoinnin tulos (esim. kuittaussanomien avulla). Validoinnin jälkeen tiedot tallennetaan eSettin taseselvitysjärjestelmään, ja suoritetaan taseselvityslaskenta.

Sekä markkinaosapuolten lähettämät tiedot että lopullisesti lasketut taseselvitystiedot julkaistaan Online-palvelussa, jotta ne voidaan tarkistaa ja mahdolliset virheet voidaan raportoida eSettille. Lisäksi markkinaosapuolet saavat mahdollisuuden käyttää Information Serviceä, jossa markkinaosapuolille on tarjolla (aikasarjatietoina) ne taseselvitystiedot, joihin heillä on katseluoikeus. Information Service (ks.10.3 Information Service) toimii laitteiden välillä M2M-periaatteella, ja se on eSettin valtuuttamien markkinaosapuolten käytettävissä.

Markkinaosapuolet ovat itse vastuussa raportoitujen tietojen oikeellisuudesta ja laadusta. eSett lähettää ja julkaisee osapuolilta saamansa tiedot, eikä pysty varmistamaan vastaanottamansa tiedon paikkansapitävyyttä.

5.6 Raportointi häiriötilanteissa

Markkinaosapuolen järjestelmässä ilmenevä häiriö ei vapauta markkinaosapuolta taseselvitystietojen raportointivelvollisuudesta eSettille. Jos markkinaosapuoli ei voi raportoida taseselvitystietoja sähköisesti markkinaosapuolen järjestelmässä olevan häiriön takia, taseselvitystiedot tulee raportoida Online-palvelun kautta.

Jos raportointia ei pystytä tekemään eSettin IT-järjestelmän häiriötilanteen takia, sanomat vastaanotetaan häiriön mentyä ohitse siinä järjestyksessä, missä ne on lähetetty eSettille.

6 Taseselvitys

Tämä luku sisältää yleiskatsauksen taseiden selvityksestä, tasepoikkeamien laskennasta sekä laskuesimerkin. Luvussa esitellään myös eri maissa käytettävät tasoituslaskentamallit.

Pohjoismaisessa taseselvitysmallissa tasevastaavan tasepoikkeamien laskennassa käytetään yhdenmukaistettua, kaikissa Pohjoismaissa vuonna 2009 käyttöön otettua ja vuonna 2021 päivitettyä mallia, joka perustuu yhteen laskettavaan ja selvitettävään taseeseen.

Tasepoikkeama lasketaan niin, että se on mitatun tuotannon, kulutuksen, kauppojen, mittausalueen tasepoikkeaman ja tasepoikkeamakorjauksien välinen poikkeama. Tasepoikkeaman hinnoittelu käydään läpi luvussa 7 Hinnoittelu ja maksut.

eSett tekee alustavan taseselvityksen päivittäin toisesta toimituspäivän jälkeisestä päivästä alkaen siihen saakka, kun lopullinen taseselvitys valmistuu 13 päivää toimituspäivän jälkeen.

Tasepoikkeaman määrät lasketaan näin:

$$\text{Tuotanto} = \text{Kulutus} + \text{Kaupat} + \text{Tasepoikkeamakorjaukset} + \text{Mittausalueen tasepoikkeama} = \text{Tasepoikkeaman määrä}$$

Tasevastaavat ja verkonhaltijat vastaavat mahdollisten virheiden korjaamisesta vastapuolen kanssa määräajan sisällä. Verkonhaltijalla on enintään 13 päivää aikaa korjata virheelliset tiedot ja lähettää ne uudelleen, ennen kuin eSett laskuttaa tasepoikkeamasta. Raportointivastuut ja aikataulut on esitelty luvussa 5 Taseselvitystietojen raportointi. eSett ei tee mitään korjauksia taseselvitykseen sen jälkeen, kun lasku on luotu ja lähetetty.

6.1 Tasepoikkeaman laskenta

Tasepoikkeaman määrä lasketaan saatujen taseselvitystietojen perusteella. Laskenta tehdään markkinatasealuekohtaisesti tasevastaavan tasolla. Se sisältää tasevastaavan tasehierarkian osapuolten tietoja, ja siinä hyödynnetään taseselvitysjärjestelmässä olevia rakenteellisia tietoja (esim. tasevastaavien vastuuta sähkön myyjistä).

Tasepoikkeama muodostetaan tasevastaavan kaupoista, mittausalueen tasepoikkeamasta, kulutuksesta, tuotannosta ja tuotanto- ja kulutustasepoikkeamakorjauksista. Taseeseen syntyy poikkeama, kun esimerkiksi kulutus, tuotanto ja kaupat poikkeavat toisistaan. Jos tasevastaava kuluttaa ja myy sähköä enemmän kuin se tuottaa ja ostaa, tase on alijäämäinen, ja tasevastaava ostaa tasepoikkeaman energiamäärän eSettiltä korjataksaan alijäämän.

Vastaavasti jos tasevastaava tuottaa ja ostaa enemmän sähköä kuin se kuluttaa ja myy, tase on ylijäämäinen, ja tasevastaava myy tasepoikkeaman energiamäärän eSettille, jotta ylijäämä tasoittuu.

Tasepoikkeama lasketaan markkinaosapuolten taseselvitysjärjestelmään syöttämistä tiedoista. Nämä tiedot sisältävät myyjäkohtaisen mitatun ja profiloituneen kulutuksen mittausalueittain, mitatun tuotannon tuotantoyksiköittäin, rajapistemittaussummat viereisiä mittausalueita kohden, myyjäkohtaiset day-ahead ja intraday -kaupat markkinatasealueittain, vastapuolikohtaiset kahdenväliset kaupat markkinatasealueittain ja

tasepoikkeamakorjaukset (taajuuden vakautusreservien (FCR), taajuuden palautusreservien (FRR) ja korvaavien reservien (RR) summa).

eSett laskee toimitettujen tietojen perusteella mitatun ja profiloitun kulutuksen, mitatun tuotannon, mittausalueen tasepoikkeaman, rajapistekaupat, kahdenväliset-, intraday- ja day-ahead-kaupat ja tasepoikkeamakorjauksien ylös- ja alassäätötoimenpiteet tasevastaavakohtaisesti kullakin mittausalueella. Laskennan tuloksena on tasevastaavakohtainen tasepoikkeama mittausalueella. Tasepoikkeaman laskentaa havainnollistaa **Kuva 16**.

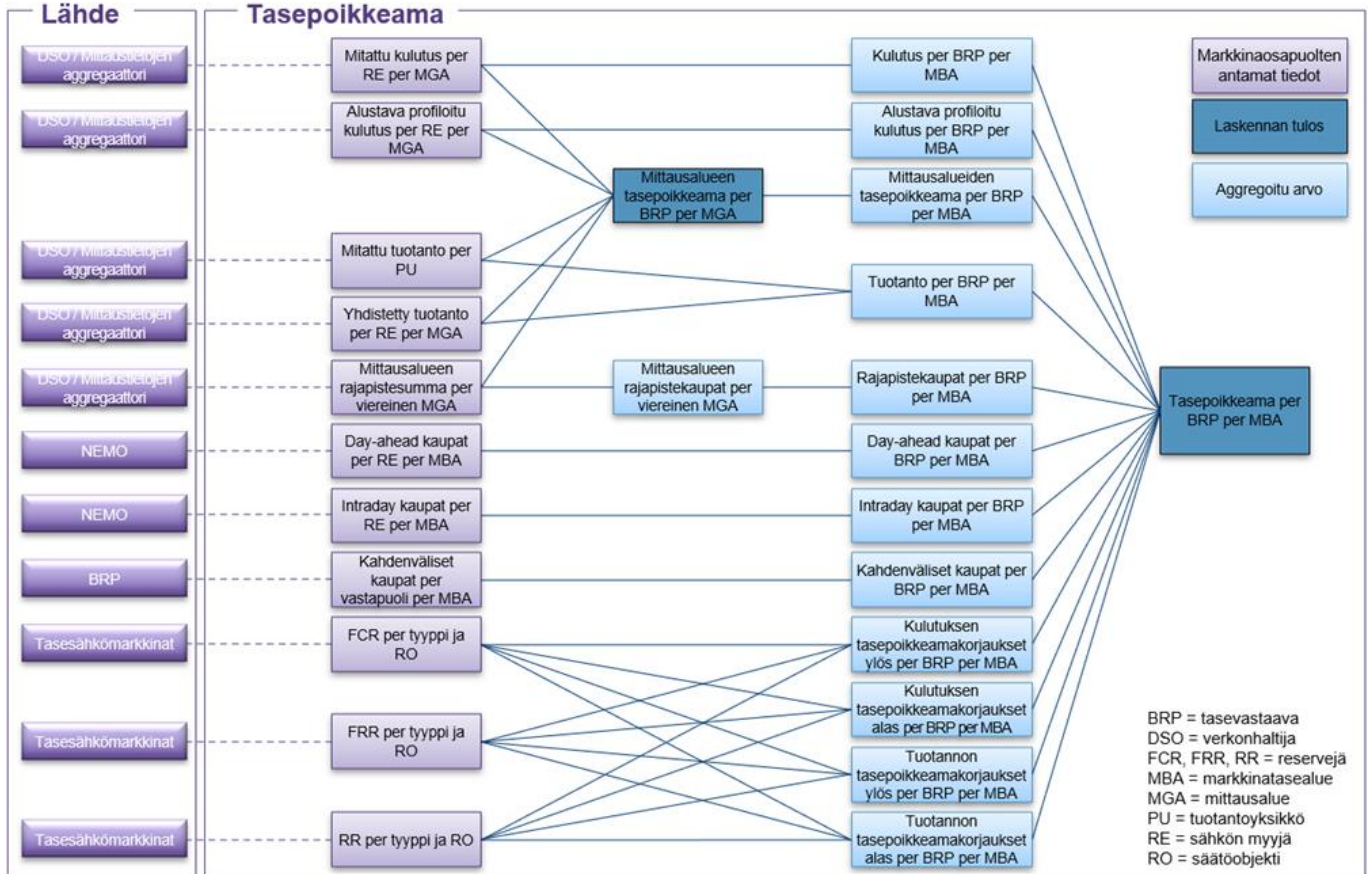

Kuva 16. Tasepoikkeaman laskenta.

6.1.1 Tasepoikkeaman laskennan maakohtaiset erot

Ruotsissa alustavan profiloitun kulutuksen arvot lasketaan eSettissä tasevastaavakohtaisesti mittausalueittain myyjäkohtaisen raportoinnin sijaan. Verkko-yhtiöt ovat kuormituskäyräosuus- ja kuormituskäyrien raportoinnista vastaava osapuoli Ruotsissa, jos heillä on profiloitua kulutusta.

6.1.2 Mittausalueen tasepoikkeama

eSett laskee mittausalueen tasepoikkeaman mittaustietojen aggregaattorin raportointien arvojen perusteella. Mittausalueen tasepoikkeama toimii lähtötietona kulutustaselaskelmaan, ja se lasketaan seuraavalla tavalla:

Mittausalueen tasepoikkeama = kulutus + tuotanto + tuonnin rajapistesumma kutakin viereistä mittausaluetta kohti + viennin rajapistesumma kutakin viereistä mittausaluetta kohti.

6.2 Esimerkki: Tasepoikkeaman määrän laskenta

Tässä on esimerkki tasevastaavan tasepoikkeaman määrän laskennasta. Esimerkki on tehty tasevastaavan näkökulmasta, ja siinä käytetään seuraavissa taulukoissa mainittuja arvoja (**Taulukko 15** ja **Taulukko 16**).

Tasepoikkeaman komponentit	MWh
Mitattu kulutus	-50
Profiloitu kulutus	-15
Mitattu tuotanto	55
Kahdenväliset kaupat (osto)	65
Day-ahead kaupat (myynti)	-40
Intraday kaupat (osto)	5
Mittausalueen tasepoikkeama	5
Tasepoikkeamakorjaukset (ylös)	-15

Taulukko 15. Tasepoikkeaman laskennan esimerkkiarvot.

Tasepoikkeaman laskenta						
Tasepoikkeaman laskenta	Mitattu + profiloitu kulutus [MWh]	Mitattu tuotanto [MWh]	Kahdenväliset, day-ahead ja intraday kaupat [MWh]	Mittausalueen tasepoikkeama [MWh]	Tasepoikkeamakorjaukset [MWh]	Tasepoikkeama [MWh]
Taseselvitysjakso	-65	55	30	5	-15	10

Taulukko 16. Kulutustaseen tasepoikkeaman laskenta.

Tasevastaavan tasepoikkeaman laskennan $(-65 + 55 + 30 + 5 + (-15))$ tulos on se, että tasevastaavan kulutustaseessa on 10 MWh:n ylijäämä. Tasevastaava myy 10 MWh eSettille.

6.3 Taseselvitys ja puuttuvat tiedot

Tasepoikkeamalaskenta tehdään eSettin taseselvitysjärjestelmässä, vaikka kaikkia taseselvitystietoja ei olisikaan saatu. Laskennassa käytetään arvoa nolla niiden markkinaobjekttiliityntöjen kohdalla, joilta tiedot puuttuvat, mutta tietokannan puuttuvien tietojen kenttiä ei muuteta tyhjästä nolliksi.

Markkinaosapuolet pääsevät katsomaan Online-palvelusta, minkä tietojen osalta laskelma tehdään niin, ettei kaikkia taseselvitystietoja ole saatavilla. Online-palvelussa on tieto siitä, mikä taseselvitystieto puuttui.

6.4 Tasepoikkeamavirheiden käsittely selvitysjakson jälkeen

eSett ei tee korjauksia taseselvitykseen sen jälkeen, kun selvitysjakson lasku on luotu ja lähetetty. Poikkeuksena tästä ovat tilanteet, joissa eSett on tehnyt virheitä tai kyseessä on täysin poikkeuksellinen tilanne (force majeure tai vastaava). Laskutuksen jälkeen tasepoikkeamavirheet käsitellään kahdenkeskisesti sopimusosapuolten välillä.

eSett ei tee taseselvityksen kahdenkeskisiä korjauksia jälkikäteen. Taseselvityksen kahdenkeskiset korjaukset tehdään maakohtaisten ohjeiden mukaisesti.

6.5 Taseselvitys häiriötilanteissa

Jos taseselvitystä ei pystytä tekemään aikataulun mukaisesti eSettistä johtuvasta syystä, taseselvitys tehdään ja muutetaan lopulliseksi heti, kun häiriötilanne on saatu korjattua.

6.6 Tasoituslaskenta

Tasoituslaskenta tehdään kunkin maan nykyisen käytännön mukaisesti. Siksi pohjoismaisessa taseselvityksmallissa käytetään tasoituslaskentaan kunkin maan omaa toimintatapaa. Tasoituslaskenta tehdään kaikissa kolmessa maassa eri tavoin, kunkin maan voimassa olevan ohjeistuksen mukaisesti.

Taseselvityksessä käytetään taseselvitysjaksokohtaisesta profiloidusta kulutuksesta arvioita, kun mitattuja arvoja ei ole saatavilla ajoissa (13 päivän kuluttua toimituspäivästä). Kun mittaustiedot saadaan, tehdään uusi, parempi taseselvitysjaksokohtainen arvio ja sitä kutsutaan lopulliseksi profiloiduksi kulutukseksi (FPC). Tasoituslaskennassa lopullisen profiloidun kulutuksen ja alustavan profiloidun kulutuksen (PPC) erotus selvitetään käyttämällä mittausalueen taseselvitysjaksokohtaisia sähköpörssi hintoja. Tällä tavoin profiloidun kulutuksen arviointivirheistä johtuva tasevirhe tulee korjatuksi.

Tasoituslaskennan suoritustiheys ja aikataulu riippuvat kunkin maan omasta toimintatavasta, jotka käydään läpi seuraavissa alakohdissa. Tasoituslaskenta tehdään, jos taserakenteessa tapahtuu jokin seuraavista muutoksista: myyjän vaihdos, asiakkaan paikanvaihdos, profiloidun ja profiloimattoman kulutuksen käyttöpaikan vaihdos tai mittarin vaihdos.

6.6.1 Ruotsin toimintatapa

Ruotsissa eSett vastaa Ruotsin markkinoiden tasoituslaskentasähkön laskemisesta ja raportoinnista. Tasoituslaskenta tehdään Ruotsissa tasevastaavan tasolla. eSett on vastuussa tasoituslaskentasähkön selvityksestä, ja huolehtii laskutuksesta. Tästä laskutuksesta on lisätietoja luvussa 8.1 Laskujen sisältö. Lisäksi profiloidun kulutuksen raportoinnissa on eroja verrattuna Ruotsin taseselvityksmalliin. Ruotsin raportointi tehdään alla kuvatulla tavalla. Profiloidun kulutuksen mittaustiedot kerätään kuukausittain. Kulutus aggregoidaan lopullisen profiloidun kulutuksen kanssa kaksi kuukautta toimituskuukauden jälkeen verkonhaltijalle mittausalueittain. eSett laskee tasoituslaskentasähkön tasevastaavittain kuukausittaisessa lopullisessa laskelmassa kolme kuukautta toimituskuukauden jälkeen.

Profilointi

Verkonhaltija laskee kuormituskäyräosuudet ennen toimituskuukautta. eSett laskee tasevastaavan profiloidun kulutuksen mittausalueittain. Raportointi tehdään seuraavalla tavalla:

- Verkonhaltija raportoi kuormituskäyräosuudet mittausalueittain ja tasevastaavittain eSettille ja tasevastaavalle.
- Verkonhaltija raportoi kuormituskäyrät mittausalueittain eSettille.
- eSett laskee profiloidun kulutuksen tasevastaava- ja mittausaluekohtaisesti.
- eSett raportoi aggregoidun profiloidun kulutuksen tasevastaava- ja mittausaluekohtaisesti tasevastaavalle.

Tasoituslaskenta

Verkonhaltija raportoi lopulliset kuormituskäyräosuudet eSettille. eSett laskee tasevastaavan tasoituslaskentasähkön ja raportoi sen tasevastaaville. Raportointi tehdään seuraavalla tavalla:

- Verkonhaltija raportoi lopulliset kuormituskäyräosuudet mittausalueittain ja tasevastaavittain eSettille.
- eSett raportoi tasoituslaskentasähkön laadunvarmistustiedot mittausalueittain tasevastaavalle.
- eSett julkaisee tasoituslaskentasähkön määrät mittausalue- ja tasevastaavakohtaisesti.
- eSett raportoi tasoituslaskentasähkön määrät ja mittausaluekohtaiset maksettavat summat tasevastaavalle.
- eSett lähettää laskut tasevastaaville.

Lyhyt kuvaus mallista löytyy liitteestä 3. Tarkempi kuvaus on määritelty dokumenttiin Svensk Elmarknadshandbok (<https://www.elmarknadshandboken.se/handbok.html>), joka on saatavilla vain Ruotsiksi.

6.6.2 Suomen toimintatapa

Suomessa tasoituslaskenta tehdään vuosittain lopullisen käyttöpaikkakohtaisen mittarinluennan jälkeen. Tasoituslaskenta tehdään verkonhaltijoiden ja sähkön myyjien välillä. Profiloitun kulutuksen mittarinluenta tehdään vuosittain, ja siitä vastaa verkonhaltija. Sähkön myyjät ovat prosessissa verkonhaltijoiden taloudellisia vastapuolia. Lopullinen kuormituskäyrien laskenta tehdään kaikille mittareille samalla tavalla mittarin tyypistä riippumatta. Tasoituslaskentaselvitys tehdään taseselvitysjaksoerusteisesti, ja hinta on mittausalueen sähköpörssihinta käyttötunnin aikana. Profiloitu kulutus selvitetään vuosittain.

6.6.3 Norjan toimintatapa

Norjassa tasoituslaskennan tekee Elhub. eSett ei ole osallisena tasoituslaskentaprosessissa.

6.6.4 Tanskan toimintatapa

Tanskassa ei ole käytössä tasoituslaskentaa sillä kaikki mittauspisteet ovat mitattuja ja ne selvitetään taseselvitysjaksoerusteisesti. Tanskan DataHub käsittelee korjauksia, jotka aiheutuvat muutoksista mitatuissa arvoissa ja rakennetiedoissa taseselvityksen määräajan jälkeen, korjauslaskennassa asianomaisten osapuolten välillä.

7 Hinnoittelu ja maksut

Tässä luvussa käydään läpi tasepoikkeamien hinnoittelu yksihintamallin mukaan. Myös taseselvityksen yhteydessä perittävät maksut esitellään tässä luvussa.

Tasevastaavan tasepoikkeamat hinnoitellaan taseselvitysjaksokohtaisesti säätösähkö- ja reservimarkkinoiden hintojen mukaisesti yhdessä kannustinkomponentin (IC) kanssa. Taseselvitysjakson tasepoikkeamaan sovellettava hinta voi olla joko ylössäätohinta tai alassäätohinta riippuen dominoivasta säätösuunnasta säätösähkömarkkinoilla tai, jos tasesähköä ei ole aktivoitu, käytetään tasesähkön (mFRR) vältetyn aktivoinnin arvoa (VoAA) yhdessä kannustinkomponentin (IC) kanssa.

Tasepoikkeamien hinnoittelun lisäksi eSett laskee myös maksut, jotka peritään tasevastaavilta taseselvityksen yhteydessä. Sovellettavat maksuluokat käsitellään alakohdassa 7.2.

Tasepoikkeamien hintojen laskennassa käytettävät tiedot
Vältetyn aktivoinnin arvo + kannustinkomponentti (EUR/MWh)
Markkinatasealueen mFRR-energiamarkkinoiden ylössäätohinta (EUR/MWh)
Markkinatasealueen mFRR-energiamarkkinoiden alassäätohinta (EUR/MWh)
Markkinatasealueen aFRR-energiamarkkinoiden volyymipainotettu ylössäätohinta (EUR/MWh)
Markkinatasealueen aFRR-energiamarkkinoiden volyymipainotettu alassäätohinta (EUR/MWh)
Markkinatasealueen säätöjen pääsuunta

Taulukko 17. Hinnat.

7.1 Tasepoikkeaman hinnoittelu

Taulukko 17 esittelee yhteenvedon tasepoikkeamien hinnoittelumalleista.

Tasepoikkeaman yksihintamalli				
Alue	Tyyppi	Ylössääto- taseselvitysjaksot	Alassääto- taseselvitysjaksot	Taseselvitysjaksot ilman säädön pääsuuntaa
Tanska, Norja ja Ruotsi	Tasevastaavan negatiivinen tasepoikkeama (alijäämä)	mFRR ylössäätohinta	mFRR alassäätohinta	VoAA + IC
	Tasevastaavan positiivinen tasepoikkeama (yliäämä)	mFRR ylössäätohinta	mFRR alassäätohinta	VoAA + IC
Suomi	Tasevastaavan negatiivinen tasepoikkeama (alijäämä)	Korkeampi ylössäätohinta (mFRR tai volyymipainotettu aFRR)	Alempi alassäätohinta (mFRR tai volyymipainotettu aFRR)	VoAA + IC
	Tasevastaavan positiivinen tasepoikkeama (yliäämä)	Korkeampi ylössäätohinta (mFRR tai volyymipainotettu aFRR)	Alempi alassäätohinta (mFRR tai volyymipainotettu aFRR)	VoAA + IC

Taulukko 18. Tasepoikkeaman hinnoittelumalli.

7.1.1 Tasepoikkeaman hinnoittelu Tanskassa, Norjassa ja Ruotsissa

Tasepoikkeama hinnoitellaan yksihintamallin mukaisesti. Tämä tarkoittaa, että positiivisilla ja negatiivisilla tasepoikkeamilla on sama hinta. Hinta on hinta-alueella tehtyjen säätöjen pääasiallisen suunnan mukainen mFRR-energiamarkkinahinta.

- Taseselvitysjaksoilla, joiden pääsuunta on ylössäätö, negatiivisten ja positiivisten tasepoikkeamien hinta on mFRR-energian ylössäätöhinta.
- Taseselvitysjaksoilla, joiden pääsuunta on alassäätö, negatiivisten ja positiivisten tasepoikkeamien hinta on mFRR-energian alassäätöhinta.

7.1.2 Tasepoikkeaman hinnoittelu Suomessa

Tasepoikkeama hinnoitellaan yksihintamallin mukaisesti. Tämä tarkoittaa, että positiivisilla ja negatiivisilla tasepoikkeamilla on sama hinta. Hinta on hinta-alueella tehtyjen säätöjen pääasiallisen suunnan mukainen mFRR- tai volyymipainotettu aFRR-energiamarkkinahinta.

- Taseselvitysjaksoilla, joiden pääsuunta on ylössäätö, negatiivisten ja positiivisten tasepoikkeamien hinta on joko mFRR-energian ylössäätöhinta tai aFRR-energiamarkkinan volyymipainotettu ylössäätöhinta.
 - Korkeampaa hintaa sovelletaan.
- Taseselvitysjaksoilla, joiden pääsuunta on alassäätö, negatiivisten ja positiivisten tasepoikkeamien hinta on joko mFRR-energian alassäätöhinta tai aFRR-energiamarkkinan volyymipainotettu alassäätöhinta.
 - Alempaa hintaa sovelletaan.

7.1.3 Tasepoikkeaman hinnoittelu säätösuunnan puuttuessa

Pohjoismaissa on yhteinen malli tasepoikkeamien hinnoitteluun taseselvitysjaksoilla, joilta puuttuu säätösuunta:

- Taseselvitysjaksoilla, joilta puuttuu säätösuunta, negatiivisten ja positiivisten kulutustaseen tasepoikkeamien hinta on tasesähkön (mFRR) vältetyn aktivoinnin arvo (VoAA) yhdessä kannustinkomponentin (IC) kanssa.
 - Vältetyn aktivoinnin arvo lasketaan matalimman ylössäätötarjouksen ja korkeimman alassäätötarjouksen keskiarvona.
 - Reunaehtona Pohjoismaissa on, että tasepoikkeaman hinta on yhtä suuri kuin sähköpörssihinta. Jotta voidaan varmistua siitä, että tasepoikkeaman hinta taseselvitysjaksoilla ja markkinatasealueella on sama kuin sähköpörssihinta, käytetään kannustinkomponenttia (IC) säätämään vältetyn aktivoinnin arvoa (VoAA).
 - Siten tasepoikkeaman hinta on vältetyn aktivoinnin arvon ja kannustinkomponentin summa, jossa kannustinkomponentti voi olla positiivinen tai negatiivinen:
Tasepoikkeaman hinta = VoAA + IC
 - Esimerkiksi, jos sähköpörssihinta on 38, ja VoAA on 35, IC olisi 3, ja "säädetty VoAA" ja tasepoikkeaman hinta on 38.

7.2 Taseselvityksen maksut

Taseselvityksestä kantaverkkoyhtiöille syntyvät tulot kattavat maakohtaiset kulut, esimerkiksi eSettin käyttökustannukset ja osan reservikuluista.

Taseselvitysmallin maksut lasketaan ja laskutetaan erikseen kullakin markkinatasealueella. Maksuluokat on yhdenmukaistettu maiden välillä, mutta perittävien maksujen summat vaihtelevat, koska kustannusten

määräytymisperusteet ovat maakohtaiset. Kolme yhdenmukaistettua maksuluokkaa ovat volyyimimaksu tuotannolle ja kulutukselle, tasepoikkeaman volyyimimaksu ja kiinteä viikkomaksu. Yhdenmukaistetusta maksujärjestelmästä huolimatta Ruotsin huippukuormitusreserveihin liittyvä lisämaksu peritään vain Ruotsin markkinatasealueilla aktiivisina olevilta tasevastaavilta.

Kukin kantaverkkoyhtiö määrittelee maksujen suuruuden oman maansa kustannusten pohjalta. Maksuja voidaan muuttaa yhden kuukauden varoitusajalla. Tavoitteena on pitää maksujen suuruus samana vähintään yhden kalenterivuoden ajan kerrallaan, mikäli mahdollista. Kantaverkkoyhtiöt vastaavat maksujen laskemisesta ja määrittelystä ja ilmoittavat eSettille maksujen muutoksista. Kaikki maksut ovat näkyvillä Online-palvelussa.

Taseselvityksen maksut	
Maksu	Yksikkö
Viikkomaksu	EUR/viikko
Volyymimaksu	EUR/MWh
Tasepoikkeaman volyyimimaksu	EUR/MWh
Huippukuormitusreservimaksu (vain Ruotsissa)	EUR/MWh

Taulukko 19. Taseselvitysmallin maksut.

7.2.1 Volyymimaksu

Volyymimaksu peritään tasevastaavan kokonaiskulutuksen ja kokonaistuotannon perusteella seuraavan taulukon mukaisesti (**Taulukko 20**). Volyymimaksu määritellään kulutuksesta ja tuotannosta euroissa megawattituntia kohden ja se lasketaan markkinatasealueittain kultakin taseselvitysjaksolta.

Volyymimaksun muodostuminen maittäin			
Maa	Kulutus	Tuotanto	
		Normaali	Pientuotanto
Tanska	X	X	N/A
Suomi	X	X	–
Norja	X	X	X
Ruotsi	X	X	X

Taulukko 20. Volyymimaksun muodostuminen maittäin.

7.2.2 Tasepoikkeaman volyyimimaksu

Tasepoikkeaman volyyimimaksu peritään tasevastaavan positiivisten ja negatiivisten tasepoikkeamien itseisarvosta. Tasepoikkeaman volyyimimaksu määritellään taseesta euroissa megawattituntia kohden, ja se lasketaan markkinatasealueittain kultakin taseselvitysjaksolta.

Vaihtoehtoisesti, jokaisella kantaverkkoyhtiöllä on vaihtoehtona periä tasepoikkeaman volyyimimaksu positiivisten ja negatiivisten tasepoikkeamien itseisarvosta, joka on ensin netotettu tunnin sisällä. Tällöin tasepoikkeaman volyyimimaksu määritellään taseesta euroissa megawattituntia kohden, ja se lasketaan markkinatasealueittain kultakin tunnilta. Seurauksena tasevastaaville ei muodostu kontrolloimattomia kustannuksia siirtymävaiheen aikana, kun mittaukset ovat vartissa, mutta ei ole realistisia vaihtoehtoja taseen tasapainottamiseksi tunnin sisäisille varteille.

7.2.3 Viikkomaksu

Viikkomaksu peritään jokaiselta viikolta ja maalta, jossa tasevastaavat ovat olleet aktiivisia laskun kohdeviikon aikana. Viikkomaksu määritellään euroissa viikkoa ja maata kohden. Jos tasevastaava on aktiivinen kaikilla pohjoismaisilla markkinatasealueilla, viikkomaksu on enintään nelinkertainen. (Jos viikkomaksu on 50 euroa/viikko/maa, niin Tanskassa, Suomessa, Norjassa ja Ruotsissa toimivan tasevastaavan viikkomaksu on 200 euroa.)

Tasepalvelun tarjoajan viikkomaksu peritään jokaiselta viikolta ja maalta, jossa tasepalvelun tarjoaja on ollut aktiivinen laskun kohdejaksen aikana. Tasepalvelun tarjoajan viikkomaksu määriteellään euroissa viikkoa ja maata kohden. Jos tasepalvelun tarjoaja on aktiivinen kaikilla pohjoismaisilla markkinatasealueilla, viikkomaksu on enintään nelinkertainen. (Jos tasepalvelun tarjoajan viikkomaksu on 50 euroa/viikko/maa, niin Tanskassa, Suomessa, Norjassa ja Ruotsissa toimivan tasepalvelun tarjoajan viikkomaksu on 200 euroa.)

Jos yhtiöllä on sekä BRP- että BSP-rooli maassa, niin siltä peritään ainoastaan tasevastaavan viikkomaksu.

7.2.4 Huippukuormitusreservimaksu (Ruotsi)

Yhdenmukaistettujen maksujen lisäksi käytössä on yksi maakohtainen lisämaksu, joka liittyy Ruotsin huippukuormitusreservien rahoitukseen. Tämä maksu peritään Ruotsin markkinatasealueilla toimivilta tasevastaavilta. Huippukuormitusreservimaksu perustuu tasevastaavan mitattuun ja profiloituun kulutukseen, johon ei sisälly verkon häviöitä niiltä verkoilta, joihin vaaditaan toimilupa. Maksu peritään 16.11. ja 15.3. välisen ajan työpäivien kellonaikojen 06.00–22.00 (CET) välisiltä tunneilta. Jos huippukuormitusreservikauden päättyessä on muodostunut voittoa tai tappiota, se huomioidaan seuraavan vuoden maksun laskennassa.

7.3 Esimerkki: Tasepoikkeamasta maksettavan summan laskenta

Tässä luvussa on esimerkki taseen loppusumman laskennasta ja hinnoista. Ne pohjautuvat luvussa 6 käytettyyn esimerkkiin tasepoikkeamien laskennasta.

Tämä esimerkki kuvaa tasevastaavan tasepoikkeaman loppusumman laskentaa. Laskelmassa taseselvitysjakson pääsuunnan oletetaan olevan ylössäätö. Esimerkki on tehty tasevastaavan näkökulmasta. Esimerkissä käytetyt hinnat ja maksut on määritelty seuraavassa taulukossa (**Taulukko 21**).

Hinta tai maksu	€/MWh
Ylössäätöhinta	40
Vältetyn aktivoinnin arvo + Kannustinkomponentti	30
Tasepoikkeaman osto- ja myyntihinta	40
Volyymihinta	0,50
Tasepoikkeaman volyymimaksu	1,50

Taulukko 21. Taselaskennassa käytetyt maksut ja hinnat.

Tasevastaavan tasepoikkeaman laskennan tuloksena tasevastaavan taseessa on 10 MWh:n ylijäämä. Tasevastaava myy 10 MWh tasesähköä eSettille.

Laskutus on tehty tasevastaavan näkökulmasta. Taseessa on 10 MWh:n ylijäämä. Tasepoikkeama saadaan tasattua, kun tasevastaava myy tasesähköä eSettille. Laskutuksessa negatiivinen kustannus tarkoittaa hyvitystä tasevastaavalle.

Tasepoikkeama laskutetaan seuraavalla tavalla:

Tasepoikkeaman laskutus			
Selite	Määrä [MWh]	Hinta [EUR]	Summa [EUR]
Tasepoikkeaman myynti eSettille	-10	40	-400
Tasepoikkeaman osto eSettiltä	0	40	0
Volyymimaksu	120	0,50	60
Tasepoikkeaman volyymimaksu	10	1,50	15
Ostot eSettiltä yhteensä			75
Myynti eSettille yhteensä			-400
Laskun summa yhteensä			-325,00

Taulukko 22. Tasepoikkeaman laskutus.

8 Laskutus

Tässä luvussa käsitellään taseselvityksen sekä tiettyjen tasepalvelutuotteiden laskutusta ja maksamista. Läpi käydään myös arvonlisäveron ja valuuttojen käsittely.

eSett huolehtii taseselvityksen laskutuksesta ja rahansiirroista. Laskutettavat summat sisältävät tasevastaavan tasepoikkeamat, tasevastaavalta perittävät maksut ja aktivoitujen reservien maksut kantaverkkoyhtiön ja tasepalvelun tarjoajan välillä. Kantaverkkoyhtiöllä on lakisääteinen vastuu taseselvityksestä, mutta eSett huolehtii selvityksestä ja laskutuksesta niiden puolesta. Taseselvityksessä on kyse siitä, että rahaa siirretään tasevastaavien välillä. Kaikki siirrot kulkevat kuitenkin eSettin kautta, ja eSett on vastuussa taloudellisesta selvityksestä. Kunkin maan taseselvityksen nettosummat siirretään maan

kantaverkkoyhtiölle. Euro on yleisvaluutta, ja kaikki selvitys tehdään euroissa. Tanskan, Norjan ja Ruotsin tasevastaavat voivat kuitenkin valita oman laskutusvaluuttansa.

8.1 Laskujen sisältö

eSettin laskut tasevastaaville sisältävät tasejakson tasepoikkeamien volyymit (MWh), hinnat⁵ ja maksettavat summat (euroissa tai paikallisessa valuutassa). Laskut sisältävät myös tasejaksolta kertyneet maksut. Laskun sisältö näkyy seuraavassa kuvassa (**Kuva 17**).

eSettin lasku tasevastaavalle			
	Määrä MWh	Hinta EUR, SEK, NOK tai DKK	Summa EUR, SEK, NOK tai DKK
eSettin myynnit			
Myyty tasepoikkeama	xxx	xxx	xxx
Volyymimaksu	xxx	xxx	xxx
Tasepoikkeaman volyyymimaksu	xxx	xxx	xxx
Huippukuormitusreservimaksu (vain Ruotsissa)	xxx	xxx	xxx
Viikkomaksu	xxx	xxx	xxx
eSettin ostot			
Ostettu tasepoikkeama	xxx	xxx	xxx
eSettin myynnit yhteensä (positiivinen summa)			
eSettin ostot yhteensä (negatiivinen summa)			
Laskun loppusumma (positiivinen tai negatiivinen)			
Alv. peruste ja Alv. summat (Suomen alv./Norjan alv./ei arvonlisäveroa)			
Käytetty vaihtokurssi (tarvittaessa) euroista paikalliseen valuuttaan			

Kuva 17. eSettin lasku tasevastaaville.

eSettin laskut tasepalvelun tarjoajille sisältävät tasejakson ostettujen ja myytyjen reservien volyymit (MWh tai MW sovituille reserveille), hinnat⁵ ja maksettavat summat (euroissa tai paikallisessa valuutassa). Laskut voivat myös sisältää tasejaksolta kertyneen tasepalvelun tarjoajan viikkomaksun, jos kantaverkkoyhtiöt sellaisen asettavat. Laskun sisältö näkyy seuraavassa kuvassa (**Kuva 18**).

⁵ Tasepoikkeamien ja säätösähkön hinnat vaihtelevat taseselvitysjaksoittain. Laskussa näkyvät hinnat ovat kunkin laskurivin keskihintoja, jotka on ilmoitettava laskuja koskevien säädösten mukaisesti. Taseselvitysjaksokohtaiset hinnat näkyvät Online-palvelussa.

eSettin lasku tasepalvelun tarjoajalle	Määrä MWh/MW	Hinta EUR, SEK, NOK tai DKK	Summa EUR, SEK, NOK tai DKK
eSettin myynnit			
Myydyt aktivoidut reservit (tyypeittäin)	xxx	xxx	xxx
Viikkomaksu	xxx	xxx	xxx
eSettin ostot			
Ostetut aktivoidut reservit (tyypeittäin)	xxx	xxx	xxx
Ostetut sovitut reservit (tyypeittäin)	xxx	xxx	xxx
eSettin myynnit yhteensä (positiivinen summa)			
eSettin ostot yhteensä (negatiivinen summa)			
Laskun loppusumma (positiivinen tai negatiivinen)			
Alv. peruste ja Alv. summat (Suomen alv./Norjan alv./ei arvonlisäveroa)			
Käytetty vaihtokurssi (tarvittaessa) euroista paikalliseen valuuttaan			

Kuva 18. eSettin lasku tasepalvelun tarjoajalle.

eSettin laskut tasevastaaville, joilla on myös tasepalvelun tarjoajan rooli, sisältävät tasejakson tasepoikkeamien ja mahdollisten ostettujen ja myytyjen reservien volyymit (MWh), hinnat⁵ ja maksettavat summat (euroissa tai paikallisessa valuutassa). Laskut sisältävät myös tasejaksolta kertyneet maksut. Laskun sisältö näkyy seuraavassa kuvassa (**Kuva 19**).

eSettin lasku yhdistetylle tasevastaavalle ja tasepalvelun tarjoajalle	Määrä MWh	Hinta EUR, SEK, NOK tai DKK	Määrä EUR, SEK, NOK tai DKK
eSettin myynnit			
Myyty tasepoikkeama	xxx	xxx	xxx
Myydyt aktivoidut reservit (tyypeittäin)	xxx	xxx	xxx
Volyyimaksu	xxx	xxx	xxx
Tasepoikkeaman volyyimaksu	xxx	xxx	xxx
Huippukuormitusreservimaksu (vain Ruotsissa)	xxx	xxx	xxx
Viikkomaksu	xxx	xxx	xxx
eSettin ostot			
Ostettu tasepoikkeama	xxx	xxx	xxx
Ostetut aktivoinnit (tyypeittäin)	xxx	xxx	xxx
Ostetut sovitut reservit (tyypeittäin) (vain Tanskassa)	xxx	xxx	xxx
eSettin myynnit yhteensä (positiivinen summa)			
eSettin ostot yhteensä (negatiivinen summa)			
Laskun loppusumma (positiivinen tai negatiivinen)			
Alv. Peruste ja Alv. summat (Summan alv./Norjan alv./ei arvonlisäveroa)			
Käytetty vaihtokurssi (tarvittaessa) euroista paikalliseen valuuttaan			

Kuva 19. eSettin lasku yhdistetylle tasevastaavalle ja tasepalvelun tarjoajalle.

Tasevastaavien tai tasepalvelun tarjoajien ostoja kantaverkkoyhtiöltä edustavat laskurivit ovat otsikon "eSettin myynnit" alla. Näiden rivien summat ovat positiivisia, eli tasevastaava maksaa nämä summat eSettille.

Tasevastaavien tai tasepalvelun tarjoajien myyntejä kantaverkkoyhtiölle edustavat laskurivit ovat otsikon "eSettin ostot" alla. Näiden rivien summat ovat negatiivisia, eli ne vähentävät summaa, jonka tasevastaava tai tasepalvelun tarjoaja maksaa eSettille. Laskun loppusumma voi olla positiivinen tai negatiivinen laskun ostojen, myyntien ja maksujen summista riippuen. Laskuihin, joiden loppusumma on positiivinen, merkitään "Veloituslasku", ja niiden maksamiseksi tasevastaava tai tasepalvelun tarjoaja siirtää rahaa eSettille. Laskuihin, joiden loppusumma on negatiivinen, merkitään "Hyvityslasku" ja niiden maksamiseksi eSett siirtää rahaa tasevastaavalle tai tasepalvelun tarjoajalle. Kun eSett antaa tasevastaaville tai tasepalvelun tarjoajille hyvityslaskuja, tätä sanotaan itselaskutukseksi.

Normaalien taseselvityslaskujen lisäksi eSett laskuttaa Ruotsissa toimivilta tasevastaavilta myös profiilikulutuksen tasoituslaskennasta syntyneitä erääntyneitä summia. eSett vastaa tasoituslaskennasta ja sen laskutusprosessista. Tasoituslaskutus tehdään kuukausittain. Lasku sisältää tasoituslaskentasähkön volyymit (MWh) ja erääntyneet summat, profiilikompensaation sekä erääntyneille summille kertyneen koron. Tämän laskun sisältö näkyy seuraavassa kuvassa (**Kuva 20**).

eSettin tasoituslasku Ruotsissa toimiville tasevastaaville			
	Määrä MWh	Hinta EUR tai SEK	Summa EUR tai SEK
eSettin myynnit			
Myyty tasoituslaskentasähkö	xxx	xxx	xxx
eSettin ostot			
Ostettu tasoituslaskentasähkö	xxx	xxx	xxx
Korko			xxx
eSettin myynnit yhteensä (positiivinen summa)			
eSettin ostot yhteensä (negatiivinen summa)			
Laskun loppusumma (positiivinen tai negatiivinen)			
Alv. Peruste ja Alv. summat (Suomen alv./Norjan alv./ei arvonlisäveroa)			
Käytetty vaihtokurssi (tarvittaessa) euroista paikalliseen valuuttaan			

Kuva 20. Ruotsissa toimiville tasevastaaville lähetettävän tasoituslaskun sisältö

8.2 Laskutuksen jakautuminen

Tasevastaava tai tasepalvelun tarjoaja saa laskun erikseen jokaisesta maasta, jossa sillä on toimintaa. Yritykset, joilla on useita tasevastaavan tai tasepalvelun tarjoajan rooleja samassa maassa, saavat erillisen laskun jokaista roolia kohden.

Yritykset, jotka toimivat samassa maassa sekä tasevastaavan että tasepalvelun tarjoajan roolissa, saavat vain yhden tasevastaavalle osoitetun laskun. Laskun sisältö kattaa sekä tasevastaavan että tasepalvelun tarjoajan roolit, kuten **Kuva 19** esittää. Yritykset, joilla on samassa maassa usea tasevastaavan rooli ja yksi tasepalvelun tarjoajan rooli, saavat tasepalvelun tarjoajalle kohdistuvan laskun osana yhtä sitä varten määritellyn tasevastaavan roolin laskua.

Lasku lähetetään verkkolaskuna verkkolaskuoperaattorien kautta Pohjoismaiden alueella. eSettin verkkolaskuoperaattori on Basware. Voidakseen vastaanottaa verkkolaskuja tasevastaavan ja tasepalvelun tarjoajan on laadittava sopimus verkkolaskuoperaattorin kanssa ja tiedotettava eSettille käyttämänsä verkkolaskuoperaattori sekä verkkolaskutusosoite. Verkkolasku koostuu

- XML-muotoisesta laskusanomasta, jonka avulla lasku siirtyy automaattisesti tasevastaavan tai tasepalvelun tarjoajan kirjanpitojärjestelmään
- PDF-tiedostosta, eli laskusta, jota on helpompi tarkastella.

eSett muuntaa laskusanoman suomalaisen laskuformaatin Finvoice 3.0 mukaiseksi. Tasevastaava tai tasepalvelun tarjoaja voi kuitenkin sopia oman laskuoperaattorinsa kanssa laskun vastaanottamisesta missä tahansa tuetussa verkkolaskuformaattissa. Sanoman sisältö muuttuu tarvittavaan muotoon, kun sanoma siirtyy eSettin verkkolaskuoperaattorilta tasepalvelun tarjoajanvastaanottajan verkkolaskuoperaattorille.

Tasevastaavat ja tasepalvelun tarjoajat, jotka eivät halua vastaanottaa verkkolaskuja, voivat ottaa laskut vastaan sähköpostitse PDF-tiedostoina.

8.3 Laskujen maksaminen

eSett käyttää tasevastaavilta ja tasepalvelun tarjoajilta saapuviin maksuihin suoraveloitusta. Kun tasevastaava tai tasepalvelun tarjoaja saa eSettiltä veloituslaskun, sitä ei laiteta maksuun. Sen sijaan eSett toimittaa oman pankkinsa välityksellä ohjeet tasevastaavan tai tasepalvelun tarjoajan pankille, ja pankki siirtää tasevastaavan tai tasepalvelun tarjoajan tililtä erääntyneen summan eSettille. Tällä tavoin voidaan varmistaa oikea-aikainen tilitys lyhyen selvityssyklin mukaisesti. Kaikki tasevastaavan ja eSettin, sekä tasepalvelun tarjoajan ja eSettin väliset maksut suoritetaan 0-arvopäivämaksuina, eli maksetut summat ovat vastaanottajan pankin hallussa samana päivänä, jona maksaja on maksanut ne. Yleensä rahat siirretään myös saajan tilille samana päivänä, mutta tämä riippuu saajan ja hänen pankkinsa sopimista ehdoista.

8.4 Tarvittavat pankkijärjestelyt

Voidakseen osallistua taseselvitykseen tasevastaavalla ja tasepalvelun tarjoajalla on oltava pankkitili(t) hyväksytyssä pankissa eli pankissa, jonka eSett on hyväksynyt käytettäväksi taseselvityksessä. Tämä pankkitilin mahdollistaa laskujen suoraveloituksen luvun 8.3 mukaisesti. Mikäli pankkitilin ehtojen, esimerkiksi rahanpesun torjuntaa koskevien säädösten tai pakotteiden takia, suoraveloitus ei ole mahdollista Selvitys pankin ja BRP:n tai BSP:n välillä, BRP:n tai BSP:n oikeus osallistua sähkömarkkinoiden selvitykseen ei täyty, ja eSetillä on oikeus irtisanoa taseselvityssopimus (BRP) tai tasepalveluiden selvityssopimus (BSP).

eSett määrittelee kriteerit, joiden perusteella pankit voidaan hyväksyä selvityspankeiksi. Nämä kriteerit sisältävät vaatimuksia, jotka liittyvät luottoluokitukseen ja kykyyn vaihtaa maksujenvälityksen ja saldoraportoinnin edellyttämiä SWIFT-sanomia eSettin pankin kanssa. Selvitys pankin on myös allekirjoitettava selvityspankkia koskeva sopimus eSettin kanssa. Hyväksytyjen selvityspankkien luettelo on saatavilla Online-palvelussa ja avoimen datan palvelussa (opendata.esett.com). Jos osapuoli haluaa käyttää pankkia, joka ei ole hyväksytyjen selvityspankkien luettelossa, tulee tästä ilmoittaa eSettille ja toimittaa pankin yhteyshenkilön yhteystiedot. Jos pankki täyttää edellytykset, voidaan aloittaa prosessi sen hyväksymiseksi selvityspankiksi.

Valitusta selvityspankista riippuen, on olemassa kaksi vaihtoehtoista tapaa järjestää tilit taseselvitystä varten (katso lista hyväksytyistä selvityspankeista sivulla www.esett.com):

Alkuperäinen malli – Pantatun selvitystilin malli

Pantattu selvitystili: Pantattua tiliä käytetään sekä käteisvakuutta että laskutustapahtumia varten

Laskutus ja käteisvakuutus

- On vain yksi tili, ja se on pantattu eSettille.
- Veloitus- ja hyvityslaskujen summat veloitetaan pantatulta selvitystililtä ja hyvitetään pantatulle selvitystilille.
- Käteisvakuus talletetaan tälle tilille. Kaikki käteisvarojen vapautuspyynnöt pantatulta selvitystililtä käsitellään eSettin kautta.

Tilien hallinnointi

- Tasevastaava myöntää eSettille pääsyn tilin saldoon MT940-sopimuksella ja oikeuden veloittaa tiliä MT101-sopimuksella.
- Tämä malli vaatii, että tasevastaavan, eSettin ja tasevastaavan selvityspankin on allekirjoitettava eSettin määrittelemä pantattua selvitystiliiä koskeva sopimus (Pledged Cash Account Agreement).

Taulukko 23. Pantatun selvitystilin malli.

Uusi malli – Käteistilimalli

Käteistili: Panttaamaton tili, jota käytetään laskutustapahtumia varten

Käteisvakuustili: Pantattu tili, jota käytetään käteisvakuuden asettamiseksi

Laskutus

- Veloitus- ja hyvityslaskujen summat veloitetaan käteistililtä ja hyvitetään käteistilille. Käteistili voi olla osana tasevastaavan tai tasepalvelun tarjoajan konsernitilijärjestelyä (ns. "cash pool") tai se voi olla luottorajalla varustettu tili.

Käteisvakuutus

- Vakuus asetetaan käteisvakuustilille, joka on pantattu eSettille. Tasevastaava voi vapauttaa käteisvaroja tililtä eSettin hyväksynnällä, pyytämällä varojen vapautusta eSettiltä.

Tilien hallinnointi

- Tasevastaava tai tasepalvelun tarjoaja myöntää eSettille pääsyn molempien tilien saldoon MT940-sopimuksella ja oikeuden veloittaa käteistiliä MT101-sopimuksella.
- Tasevastaavalla tai tasepalvelun tarjoajalla on vapaa pääsy käteistilillä oleviin varoihin. Kaikki käteisvarojen vapautuspyynnöt käteisvakuustililtä käsitellään eSettin kautta.
- Tämä malli vaatii, että asiakkaan, eSettin ja asiakkaan selvityspankin on allekirjoitettava eSettin määrittelemä käteistiliä ja -vakuutta koskeva sopimus (Agreement on Right of Disposal of Cash Account and Cash Collateral)

Taulukko 24. Käteistilimalli.

Pantattua selvitystiliiä/Käteistiliä käytetään kaikkien erääntyneiden summien maksamiseen tasevastaavan ja eSettin, sekä tasepalvelun tarjoajan ja eSettin välillä. Pantatun selvitystilin mallissa myös tasevastaavan ja tasepalvelun tarjoajan käteismuotoiset vakuudet säilytetään pantatulla selvitystilillä. Käteistilimallissa kaikki käteismuotoiset vakuudet säilytetään Käteisvakuustilillä. Vakuuksiin liittyvät vaatimukset ja käytännöt käsitellään tarkemmin luvussa 9.

Selvitystilin valuutta voi olla EUR, DKK, NOK tai SEK riippuen maasta, jossa tasevastaava toimii (katso luku 8.8 Valuutta-asiat). Tasevastaavan ja tasepalvelun tarjoajan täytyy valita Pantatun selvitystilin/Käteistilin valuutaksi se, minkä se on valinnut laskuilleen. Jos osapuoli toimii useassa maassa, sillä voi olla jokaista maata kohden oma pantattu selvitystili/käteistili, jonka kautta ko. maan laskut kulkevat, tai sitten yksi yhteinen tili, jonka kautta laskut kulkevat, mikäli laskutusvaluutta on sama kaikissa maissa. Tilin tiedot päivitetään Online-palvelun kautta

tasevastaavan tai tasepalvelun tarjoajan toimesta. Mitkä tahansa tilijärjestelyt ovat eSettin tarkastuksen ja hyväksynnän alaisia.

Pantatun selvitystilin mallissa, mahdollistaakseen maksut pantatulta selvitystililtä ja tilin varojen käyttämisen vakuutena tasevastaavan ja tasepalvelun tarjoajan on allekirjoitettava eSettin määrittelemä pantattua selvitystiliiä koskeva sopimus (Pledged Cash Account Agreement), jolla tasevastaava ja tasepalvelun tarjoaja asettaa tilin varat vakuudeksi eSettille ja myöntää eSettille oikeuden käyttää tiliä. Tasevastaavan ja tasepalvelun tarjoajan tarvitsee myös solmia MT101 ja MT940 sopimukset selvityspankkinsa kanssa. Nämä sopimukset ovat välttämättömiä, jotta eSett voi suoraveloittaa selvityspankin tiliä ja noutaa tiliotteet. Sopimus 0-arvopäivämaksuista täytyy olla olemassa, mikäli tasevastaava haluaa maksut 0-arvopäivämaksuina tililleen. Selvityspankista saa tiedot tarvittavista sopimuksista.

Käteistilimallissa, mahdollistaakseen maksut käteistililtä, tasevastaavan tai tasepalvelun tarjoajan on allekirjoitettava eSettin määrittelemä käteistiliiä ja -vakuutta koskeva sopimus (Agreement on Right of Disposal of Cash Account and Cash Collateral), jolla tasevastaava myöntää eSettille oikeuden käyttää tiliä. Tasevastaavan ja tasepalvelun tarjoajan tarvitsee myös solmia MT101 ja MT940 sopimukset selvityspankkinsa kanssa. Nämä sopimukset ovat välttämättömiä, jotta eSett voi suoraveloittaa selvityspankin tiliä ja noutaa tiliotteet. Sopimus 0-arvopäivämaksuista täytyy olla olemassa, mikäli osapuoli haluaa maksut 0-arvopäivämaksuina tililleen. Selvityspankista saa tiedot tarvittavista sopimuksista.

8.5 Laskutusaikataulu

Taseselvitys laskutetaan viikoittain. Laskut lähetetään joka maanantai. Jokainen lasku sisältää suoritukset toimituspäiviltä, joilta on tehty lopullinen taseselvitys, mutta jotka ovat vielä laskuttamatta. Tämä tarkoittaa sitä, että maanantain lasku sisältää edellisen viikon aikana valmistuneet taseselvitykset. Tämä taseselvitys kattaa kolme viikkoa ennen laskutuspäivää alkaneen viikon toimituspäivät. Taseselvityksen ja laskutuksen aikataulu suhteessa toimituspäiviin näkyy seuraavassa kuvassa (**Kuva 21**).

Koska eSett ei tee taseselvitystä viikonloppuisin, sunnuntain ja maanantain taseselvitys muutetaan lopulliseksi maanantaisin. Sunnuntain tapahtumat laskutetaan samana maanantaina, jolloin niiden taseselvitys muutetaan lopulliseksi. Maanantain tapahtumat laskutetaan viikon kuluttua siitä maanantaista, jolloin niiden taseselvitys muutetaan lopulliseksi.

Toimitus- päivät	Päivät taseselvitysprosessissa																								
	Viikko 1							Viikko 2							Viikko 3							Viikko 4			
	Ma	Ti	Ke	To	Pe	La	Su	Ma	Ti	Ke	To	Pe	La	Su	Ma	Ti	Ke	To	Pe	La	Su	Ma	Ti	Ke	To
	1	2	3	4	5	6	7	8	9	10	11	12	13	14	15	16	17	18	19	20	21	22	23	24	25
Ma	1																								
Ti	2																								
Ke	3																								
To	4																								
Pe	5																								
La	6																								
Su	7																								

- Toimituspäivä
- Taseselvitys lopullinen
- eSettille saapuvien laskujen maksupäivä
- Tiedot raportoitu
- Taseselvitys laskutettu
- eSettiltä lähtevien maksujen maksupäivä

Kuva 21. Taseselvityksen, laskutuksen ja maksamisen aikataulu.

Veloituslaskujen erääntyneet summat siirtyvät selvitystililtä eSettille kaksi päivää laskutuspäivän jälkeen, siis keskiviikkona. eSett maksaa hyvityslaskujen erääntyneet summat selvitystilille kolme päivää laskutuspäivän jälkeen, siis torstaina.

Laskut ja päivitettyt vakuusvaateet julkaistaan Online-palvelussa maanantaisin viimeistään klo 13 CE(S)T-aikaa. Tasevastaavien ja tasepalvelun tarjoajien on asetettava vaadittava lisävakuus saman päivän aikana. Vakuuden lisäksi tasevastaavilla ja tasepalvelun tarjoajalla on myös oltava riittävästi katetta tileillään seuraavaa laskua varten siltä varalta, että se on veloitus. Rahojen on oltava tilillä maanantain aikana. Vakuuksiin liittyvät vaatimukset ja käytännöt käsitellään tarkemmin luvussa 9.

Selvyyden vuoksi, tasevastaavien ja tasepalvelun tarjoajien on hyvä huomioida, että selvityspankkia koskeva sopimus (Settlement Bank agreement) tai pantattua tiliä koskeva sopimus (Pledged Cash Account Agreement) ei estä selvityspankkia hyödyntämästä sen mahdollista oikeutta kuitata negatiivisen koron kerryttämiä maksuja tasevastaavilta tai tasepalvelun tarjoajalta pantatun tilin ehtojen mukaisesti, jos negatiivisia korkoja ei peritä muilla tavoin. Kuitenkin, jos sellainen kuittausoikeus on olemassa ja selvityspankki sitä käyttää, on tasevastaava tai tasepalvelun tarjoaja siltä vastuussa siitä, että selvitystilille on asetettu vaatimusten mukaisesti riittävät vakuudet kattamaan sekä seuraavan taseselvityslaskun että vakuusvaateen.

Laskuihin, maksamiseen, vakuuksiin ja valuuttoihin liittyvien viikoittaisten tapahtumien yhteenveto on näkyvillä seuraavassa taulukossa (**Taulukko 25**).

Viikonpäivä	Tapahtumat
Maanantai	<ul style="list-style-type: none"> Viimeisen laskutukseen kuuluvan päivän (sunnuntain) taseselvitys muutetaan lopulliseksi. eSett laskee valuuttapositiot, käyttää valuuttatermiinejä ja muuntaa laskujen loppusummat (selitetty kohdassa 8.8). eSett lähettää veloitus- ja hyvityslaskut tasevastaaville ja tasepalvelun tarjoajille klo 13 CE(S)T mennessä. eSett laskee ja ilmoittaa päivitettyt vakuusvaateet tasevastaaville ja tasepalvelun tarjoajalle klo 13 CE(S)T mennessä. Tasevastaava tai tasepalvelun tarjoaja asettaa tarvittavat lisävakuudet päivitettyjen vakuusvaateiden mukaisesti maanantain aikana: <ul style="list-style-type: none"> Käteisvakuus talletetaan selvitystilille maanantain aikana niin, että se sisältyy tilin saldoon maanantain päättyessä. Ensi vaatimuksessa maksettavien takuusitoumusten tulee olla eSettin käytettävissä maanantaina klo 15 CE(S)T mennessä. Tasevastaava tai tasepalvelun tarjoaja siirtää riittävästi rahaa selvitystilille seuraavaa laskua varten, jos se on veloitus. Selvitystilillä on oltava maanantain aikana vaadittava summa veloitettavaksi niin, että se sisältyy tilin saldoon maanantain päättyessä.
Tiistai	<ul style="list-style-type: none"> Tasevastaava tai tasepalvelun tarjoaja ottaa yhteyttä eSettiin, jos laskussa on epäselvyyksiä. eSett toimittaa korjatun laskun, jos laskussa oli eSettistä johtuva virhe.
Keskiviikko	<ul style="list-style-type: none"> eSett suoraveloittaa veloituskaskun saaneiden tasevastaavien ja tasepalvelun tarjoajien selvitystileiltä tarvittavat summat.
Torstai	<ul style="list-style-type: none"> eSett maksaa hyvityslaskun saaneille tasevastaaville ja tasepalvelun tarjoajalle tarvittavat summat. Tasevastaavat ja tasepalvelun tarjoajat saavat hyvityslaskujen mukaiset maksut selvitystileilleen (jos he ovat sopineet selvityspankkinsa kanssa 0-arvopäivämaksuista).

Taulukko 25. Laskuihin, maksamiseen, vakuuksiin ja valuuttoihin liittyvät viikoittaiset tapahtumat.

8.6 Poikkeukset

Laskut ja päivitettyt vakuusvaateet julkaistaan Online-palvelussa maanantaisin klo 13 CE(S)T mennessä. Tasevastaavien ja tasepalvelun tarjoajien pitää asettaa mahdollisesti tarvittavat lisävakuudet saman päivän aikana. Jos päivitettyt vakuusvaateet julkaistaan klo 13 CE(S)T jälkeen maanantaina (laskutuspäivänä), mahdollisesti tarvittavat lisävakuudet pitää asettaa viimeistään seuraavana päivänä.

Jos laskutusryhmä (maanantaista torstaihin) kohdalle osuu yksi tai useampi lomapäivä, lomapäivien aikaiset ja jälkeiset laskutustapahtumat siirtyvät eteenpäin vastaavasti niin, että tapahtumien välissä on aina sama lukumäärä työpäiviä. Laskutuspäivän ja saapuvien summien maksupäivän välissä on yksi työpäivä, ja laskutuspäivän ja lähtevien summien maksupäivän välissä on kaksi työpäivää. Lomapäivä missä tahansa pohjoismaisen taseselvityksen maassa katsotaan lomapäiväksi koko järjestelmässä. Lomapäivä maanantaina ennen Ruotsin tasoituslaskennan laskutusta aiheuttaa myös sen, että kaikki tasoituslaskentaan liittyvät tapahtumat liikkuvat vastaavasti eteenpäin, jotta taseselvityksen ja tasoituslaskennan laskutus eivät osu samalle päivälle.

Jos taseselvityksen muuttaminen lopulliseksi viivästyy eSettin teknisen ongelman vuoksi, eikä edellisen viikon taseselvitys ole vielä lopullinen laskutusajankohtaan mennessä, eSett ei laskuta epätäydellistä viikkoa vaan siirtää laskutusta, kunnes kaikki taseselvitystiedot ovat lopullisia. Jos laskutus on siirretty maanantaista jollekin saman viikon muulle päivälle, muutkin laskutusryhmän päivät siirretään yhtä monella päivällä eteenpäin niin, että laskutuspäivän ja saapuvien maksujen veloituksen välillä on yksi työpäivä ja laskutuspäivän ja ulos lähtevien summien maksamisen välillä on kaksi päivää.

Jos tasevastaava tai tasepalvelun tarjoaja huomaa laskussa virheen, joka johtuu eSettin virheestä, heidän tulisi ilmoittaa tästä eSettille mahdollisimman pian, viimeistään saman viikon aikana. Jos lasku on mahdollista korjata laskutuspäivää seuraavan päivän aikana (tiistaina), korjattu summa veloitetaan keskiviikkona tai maksetaan tasevastaavalle torstaina. Muussa tapauksessa alkuperäinen summa veloitetaan keskiviikkona tai maksetaan torstaina ja korjauksen mukainen summa veloitetaan tai maksetaan sen jälkeen, kun korjattu lasku on tehty. Koska laskutuksen ja veloituksen/maksamisen välissä oleva aika on lyhyt, on tärkeää, että tasevastaavat ja tasepalvelun tarjoajat tarkistavat alustavat ja lopulliset taseselvitys- sekä tasepalvelusummat sitä mukaa, kun ne ovat saatavilla, jotta summien mahdolliset virheet voidaan huomata ja korjata hyvissä ajoin ennen laskutusta. eSett ei korjaa markkinaosapuolten virheistä johtuvia tai laskutusviikon jälkeen raportoituja laskutusvirheitä. Tällaiset virheet on korjattava kahdenkeskisesti sopimusosapuolten kesken.

Vuoden alussa vuodenvaihteen molemmilta puolilta käyttötunteja sisältävän taseselvityksen laskutusjakso jaetaan kahtia, ja tältä jaksolta muodostetaan kaksi laskua. Toiseen tulee taseselvitys toimituspäiviltä, jotka ovat edellisen vuoden puolella ja toiseen taseselvitys toimituspäiviltä, jotka ovat uuden vuoden puolella. Viikkomaksu jakautuu vastaavasti molemmille laskuille. Molemmat laskut tehdään samana päivänä, ja veloitetaan tai maksetaan saman aikataulun mukaisesti.

8.7 Arvonlisäverot

Tasepoikkeamat, maksut ja aktivoidut reservit, joista eSett laskuttaa tasevastaavia ja tasepalvelun tarjoajia, ovat arvonlisäverollisia kaikissa Pohjoismaissa. Verosäännöt ja prosentit vaihtelevat riippuen siitä, missä maassa ostaja on alv-rekisterissä, missä maassa myyjä on alv-rekisterissä ja toimituspaikasta. Pohjoismaisen taseselvityksen arvonlisäverokäytännöt perustuvat niille lähtökohdille, että eSett sijaitsee Suomessa ja se toimii kantaverkkooyhtiöiden puolesta. Suurimmalla osalla tasevastaavista ja tasepalvelun tarjoajasta on toimipaikka ja alv-rekisteröinti siinä maassa, jossa ne toimivat tasevastaavina, mutta myös muiden EU-jäsenmaiden ja Norjan yrityksillä on mahdollisuus toimia tasevastaavana tai tasepalvelun tarjoajana Tanskassa, Suomessa ja Ruotsissa ilman toimipaikkaa ja alv-rekisteröintiä näissä maissa. Norjan lainsäädännön takia tasevastaavien on kuuluttava Norjan alv-rekisteriin, jotta ne voivat ostaa ja myydä sähköä Norjassa. Seuraavassa taulukossa (**Taulukko 26**) näkyvät eri maissa sovellettavat alv-prosentit tasevastaavan alv-rekisteröinnin ja toimitusmaan mukaan. Ne selitetään seuraavissa alakohdissa.

Taseselvityksen laskutuksessa käytettävät alv-prosentit					
		Taseselvityksen toimitukset			
		Suomi	Ruotsi	Tanska	Norja
Tasevastaavan tai tasepalvelun tarjoajan alv-rekisterimaa	Suomi	Alv. 25,5 %	Alv. 25,5 %	Alv. 25,5 %	Ei mahdollista *
	Ruotsi, Tanska tai muu EU-maa	Alv. 0 %	Alv. 0 %	Alv. 0 %	Ei mahdollista *
	Norja	Alv. 0 %	Alv. 0 %	Alv. 0 %	Alv. 25 %

* Norjan sähkömarkkinoilla toimiminen edellyttää paikallista alv-rekisteröintiä.

Taulukko 26. Käytettävät alv-prosentit tasevastaavan tai tasepalvelun tarjoajan rekisteröintipaikasta ja toimitusmaasta riippuen.

8.7.1 Taseselvityksen laskujen arvonlisävero Suomessa, Ruotsissa ja Tanskassa

Koska eSett on Suomen arvonlisäverorekisterissä, kaikki eSettin myymä ja muilta Suomen alv-rekisterissä olevilta yrityksiltä ostama sähkö on Suomen arvonlisäverotuksen alaista. Sen taso on 25,5 % 1.9.2024 alkaen (aiemmin 24 %). Sähkön toimituksen fyysisellä sijainnilla ei ole merkitystä (paitsi jos se toimitetaan Norjaan, ks. alakohta 8.7.2). Jos Suomen alv-rekisterissä oleva yritys osallistuu taseselvitykseen Ruotsissa tai Tanskassa, eSettin taseselvitystä koskeva lasku tälle tasevastaavalle tai tasepalvelun tarjoajalle on Suomen arvonlisäverotuksen alainen. Siten Suomessa ja Ruotsissa tehdyn taseselvityksen laskuissa Suomen alv-rekisterissä oleville yrityksille on aina Suomen arvonlisävero.

Kun eSett myy sähköä, joka on toimitettu Suomessa tai Ruotsissa yritykselle, joka ei ole Suomen, vaan jonkun muun EU-maan alv-rekisterissä, (kuten Ruotsin), tai EU:n ulkopuolella, (kuten Norjan), lasku ei ole Suomen arvonlisäverotuksen alainen. Sen sijaan sähkö laskutetaan ilman arvonlisäveroa, ja yritys on velvollinen ilmoittamaan arvonlisäveron eSettin puolesta käännetyn verovelvollisuuden perusteella. Yhtä lailla silloin, kun Suomen alv-rekisteriin kuulumaton yritys myy eSettille sähköä, joka on toimitettu Suomessa tai Ruotsissa, laskuun ei lisätä arvonlisäveroa ja eSett on velvollinen ilmoittamaan arvonlisäveron yrityksen puolesta. Tämä perustuu EU:n arvonlisäverodirektiivin artiklaan 38, joka koskee sähkön myyntiä. Sähkön toimituksen fyysisellä sijainnilla ei ole merkitystä (paitsi jos fyysinen sijainti on Norjassa, ks. alakohta 8.7.2). Siten kaikissa Ruotsin, Tanskan, Norjan tai muiden Suomen ulkopuolella sijaitsevien maiden alv-rekisterissä olevien yritysten laskuissa on 0 % arvonlisävero, kun taseselvitys tehdään Ruotsissa, Tanskassa tai Suomessa.

8.7.2 Taseselvityksen laskujen arvonlisävero Norjassa

Norjan arvonlisäverosäännöt sähkön myynnille ja ostolle ovat erilaiset, koska Norja ei ole EU:n jäsenmaa. Arvonlisäverovelvollisuus riippuu enemmän toimituksen fyysisestä sijainnista kuin ostajan ja myyjän sijainnista. Siten kaiken Norjassa toimitetun sähkön taseselvitys on Norjan arvonlisäverotuksen alaista. Sen tämänhetkinen taso on 25 %.

8.8 Valuutta-asiat

8.8.1 Laskutusvaluutan valinta

Taseselvityksen yleisvaluutta on euro. Tasepoikkeamat, aktivoituneet reservit ja maksut hinnoitellaan euroissa, ja kaikki selvityksen summat lasketaan euroissa. Euro on myös laskutuksen oletusvaluutta. Norjassa toimivat tasevastaavat ja tasepalvelun tarjoajat voivat kuitenkin vaihtoehtoisesti valita laskutusvaluutaksi Norjan kruunun (NOK), Ruotsissa toimivat tasevastaavat ja tasepalvelun tarjoajat voivat valita laskutusvaluutaksi Ruotsin kruunun (SEK) ja Tanskassa toimivat tasevastaavat ja tasepalvelun tarjoajat voivat valita laskutusvaluutaksi Tanskan kruunun (DKK). Kaikkien Suomessa toimivien tasevastaavien ja tasepalvelun tarjoajien laskutusvaluutta on euro.

Jos yritys toimii useammassa kuin yhdessä maassa, se voi valita laskutusvaluutan erikseen joka maalle. Jos yritys toimii maan sisällä useissa tasevastaavan rooleissa, se voi myös halutessaan valita laskutusvaluutan erikseen jokaiselle tasevastaavan roolille. Laskutusvaluutan valinta tehdään vähintään yhdeksi kalenterivuodeksi kerrallaan. Jos tasevastaava tai tasepalvelun tarjoaja haluaa vaihtaa laskutusvaluutan seuraavaksi vuodeksi, sen tulee ilmoittaa tästä eSettille viimeistään kuluvan vuoden joulukuun ensimmäiseen päivään mennessä.

8.8.2 Valuutan muuntaminen

Jos tasevastaava tai tasepalvelun tarjoaja on valinnut laskutusvaluutakseen Ruotsin, Tanskan tai Norjan kruunun, taseselvityksen summat muunnetaan euroista paikalliseen valuuttaan laskutuspäivänä. Samana päivänä (maanantaina) eSett tekee tarvittavat valuuttatransaktiot tasatakseen erot kussakin valuutassa saapuvien ja lähtevien maksujen välillä. Summien valuutat vaihdetaan siitä tai niistä kahdesta valuutasta, joissa on ylijäämää (saapuva summa on suurempi kuin lähtevä) siihen tai niihin kahteen valuuttaan, joissa on alijäämää (lähtevä summa on suurempi kuin saapuva). Nämä transaktiot ovat termiinkauppoja, jotka tehdään torstaina, jolloin lähtevät summat laitetaan maksuun.

eSett käyttää näihin transaktioihin käytettyjä valuuttakursseja myös laskujen summien muuntamiseen euroista Ruotsin, Tanskan tai Norjan kruunuiksi. Näin ollen eSettille ei pääse syntymään taseselvityksestä valuuttakurssivoittoja tai -tappioita. Valuuttakurssit ovat pankin termiinkursseja maanantailta torstaille. Valuuttakursseihin sisältyy tietty pankin perimä voittomarginaali. Valuutan vaihdosta ei peritä mitään muita palkkioita. Koska samaa kurssia käytetään laskun summien muuntamiseen euroista paikalliseen valuuttaan, valuutan muuntamisen kustannukset siirtyvät kokonaisuudessaan niille tasevastaaville ja tasepalvelun tarjoajalle, jotka ovat valinneet laskutuksen paikallisessa valuutassa. eSett ei ota valuuttamuunnoksista mitään palkkiota. Erillisen valuuttapalkkion perimiselle ei ole tarvetta, koska eSettille ei koidu valuutan muuntamisesta kustannuksia.

9 Vakuudet ja riskienhallinta

Tässä luvussa esitellään pohjoismaisen taseselvitysmallin vastapuoliriskin hallinta. Siihen sisältyvät käytetyn vakuusmallin kuvaus, vakuusvaateiden laskeminen ja selvityspankkeihin liittyvien riskien hallinta.

eSett on taseselvityksessä tasevastaavien taloudellinen vastapuoli. Tästä syntyy eSettille merkittävä vastapuoliriski. Siksi kunkin tasevastaavan on asetettava eSettille vakuus siltä varalta, että tasevastaava ei pystykään täyttämään velvoitteitaan eSettiä kohtaan. Vakuuden avulla voidaan varmistaa, että eSett saa taseselvityksen valmiiksi kaikkina aikoina asianmukaisessa järjestyksessä. Vakuus voidaan asettaa käteistalletuksena vakuustilille tai pankkitakuuna. Tasevastaavalta, joka toimii aktiivisena vain Tanskan markkinoilla, ei vaadita asettamaan vakuutta eSettille. Tanskan TSO Energinet kantaa kaikki vastapuoliriskit Tanskan markkinoilla.

Pohjoismaisessa taseselvitysmallissa käytetään dynaamista vakuusmallia. Tämä tarkoittaa, että vakuusvaateet lasketaan uudelleen viikoittain viimeisimmän saatavilla olevan taseselvityksen ja hintatietojen perusteella. Vaatimuksia voidaan muuttaa milloin tahansa, jos eSett havaitsee vastapuolen riskiprofiilissa merkittäviä muutoksia. Dynaamisen vakuusmallin etuna verrattuna staattiseen on se, että dynaamisen mallin vakuustasot ovat lähempänä todellista vastapuoliriskiä. Koska vakuusvaateet lasketaan uudelleen olosuhteiden muuttuessa, vakuuskaavassa ei tarvitse olla yhtä paljon vallitsevan riskin varmuusmarginaalia kuin staattinen malli vaatisi.

Riittävän vakuuden asettaminen on edellytyksenä sille, että tasevastaava saa toimia sähkömarkkinoilla. Jos tasevastaava ei pysty asettamaan vaadittua vakuussummaa vaaditussa ajassa, tämä katsotaan taseselvityssopimuksen merkittäväksi rikkomiseksi. Tällainen sopimusriike antaa eSettille ja kantaverkkoyhtiölle oikeuden välttämättömiin toimiin menetysten estämiseksi. Näihin toimiin voivat sisältyä taseselvityssopimuksen välitön irtisanominen ja tasevastaavan poistaminen sähkömarkkinoilta.

Tasevastaavan vastapuoliriskin hallinnan lisäksi eSett tarkkailee myös selvityspankkeja, joissa tasevastaavilla on selvitystilejä ja vakuuksia. Tämän seurannan tarkoituksena on varmistaa, että kaikki selvityspankit tuottavat taseselvitykseen liittyvät palvelunsa eSettin kanssa tekemänsä sopimuksen mukaisesti.

Tasevastaavia kehoitetaan tutustumaan huolellisesti taseselvityssopimuksen liitteeseen 2 ”Vakuudet”. Vakuusehdot on määritelty sopimuksen liitteessä, ja jos liitteen ja tämän käsikirjan vakuuksia käsittelevien lukujen välillä on ristiriitaisuuksia, toimitaan liitteen mukaan.

9.1 Vastapuoliriski

eSettin vastapuoliriski aiheutuu tasevastaavien suorittamatta olevista velvoitteista eli tasepoikkeamista, jotka ovat jo muodostuneet, mutta joita ei ole vielä maksettu. Tasevastaavaa koskevaan vastapuolirisktiin liittyy myös se riski, ettei tasevastaava pysty maksamaan negatiivisia tasepoikkeamia, jotka kertyvät kuluva päivästä eteenpäin siihen asti, kun mahdollinen epänormaali käyttäytyminen havaitaan ja tulevien tasepoikkeamien kertyminen estetään. eSett joutuu taseselvityksen yhteydessä epävarmuuteen, joka koskee merkittävää aikajaksoa. eSettin vastapuoliriski myös vaihtelee oleellisesti eri aikoina, riippuen hintatasoista ja tuotannon ja kulutuksen volyyymeista. Siksi on hyvin tärkeää seurata kauppoja verrattuna odotettavissa oleviin sitoumuksiin ja muuta markkinakehitystä, kuten hintoja.

9.2 Vakuusjärjestelyt

Tasevastaavan on asetettava vakuus eSettille turvaksi vastapuoliriskiä vastaan.

Vakuus voidaan asettaa käteis muodossa, ensi vaatimuksesta maksettavana takuusitoumuksena tai näiden yhdistelmänä. Käteisvakuudet on säilytettävä pankissa, jonka eSett on hyväksynyt taseselvityksen selvityspankiksi, vakuuksien säilyttämiseen tarkoitettulla tilillä

Pankkitakauksen tulee olla ehdoton, peruuttamaton, heti vaadittaessa maksettava ja hyväksytyt selvityspankin myöntämä.

eSett on oikeutettu käyttämään vakuutta tarvittaessa kattaakseen tasevastaavan suorittamatta jääneet sitoumukset, joita tämä ei pysty täyttämään kohdassa 8.5 esitellyn laskutusprosessin aikataulun mukaisesti.

9.3 Vakuusvaateen laskeminen

Vakuusmallin tavoitteena on saada paras mahdollinen arvio vallitsevasta vastapuoliriskistä kullakin hetkellä saatavissa olevan tiedon perusteella. Todella korkeat vakuusvaatimukset olisivat kynnyksenä markkinoille pääsemiselle. Tarkoituksena on siksi asettaa vakuusvaade tasolle, joka tarjoaa riittävän suojan todellista vastapuoliriskiä vastaan olematta kuitenkaan suurempi kuin on välttämätöntä.

eSettin kokonaisriski koostuu seuraavista osista:

1. Taseselvitysjaksot, joilta taseselvityssummat on laskutettu, mutta ei vielä maksettu.
2. Taseselvitysjaksot, joilta taseselvityssummat ovat tiedossa, mutta niitä ei ole vielä laskutettu.
3. Taseselvitysjaksot, joiden aikana tasevastaava on ollut aktiivinen, mutta joiden osalta tasepoikkeamia ei tiedetä. Vain kaupat ja tasepoikkeamakorjaukset tiedetään.
4. Tulevat taseselvitysjaksot, joiden aikana tasevastaava on aktiivinen, mutta joiden osalta tasevastaavan toiminnasta ei ole vielä tietoa. Tämäkin on otettava huomioon, koska on olemassa riski, että rahavaikeuksissa oleva tasevastaava voisi luistaa velvoitteistaan sähkömarkkinoilla ja kerryttää merkittävästi suurempia tasepoikkeamia kuin normaalisti, kunnes tämä huomataan ja estetään.

Kun vakuutta lasketaan, lopulliset taseselvitystiedot ovat saatavilla vain osille 1 ja 2. Kokonaistilanne on siksi arvioitava parhaiden tähän tarkoitukseen saatavilla olevien tietojen perusteella.

9.3.1 Vakiokaava

Normaalioloissa tasevastaavan vakuusvaade lasketaan seuraavan kaavan mukaisesti:

$$\text{Vakuusvaade} = 3 * (S_1 + S_2) + m * (V_1 + V_2) * P$$

missä

S₁ = kolmen viimeksi laskutetun viikon viikoittaisten laskutettujen volyyymmaksujen ja tasepoikkeaman volyyymmaksujen summien keskiarvo, sisältäen mahdollisen arvonlisäveron

S₂ = kolmen viimeksi laskutetun viikon viikoittaisten laskutettujen tasepoikkeamien summien keskimääräiset itseisarvot, sisältäen mahdollisen arvonlisäveron

(Tämä lasketaan niin, että ensin lasketaan yhteen viikon ostettu ja myyty tuotannon ja kulutuksen tasepoikkeama. Sitten otetaan tämän summan itseisarvo. Tämä tehdään kolmelta viimeksi laskutetulta viikolta. Sitten lasketaan näiden itseisarvojen keskiarvo.)

V₁ = kulutusvolyyymi seitsemältä viimeksi selvitetyltä päivältä (alkaen 20 päivää ennen kuluva päivää ja päättyen 14 päivää ennen kuluva päivää)

V₂ = kahdenvälisen kauppojen ja sähköpörssi-kauppojen myynnit seitsemältä viime päivältä, joilta volyymit ovat saatavilla (alkaen 8 päivää ennen kuluva päivää ja päättyen 2 päivää ennen kuluva päivää)

m = painokerroin:

- Norjassa ja Ruotsissa:
 - o 3/7 (V₁+V₂):n osuudelle, joka on korkeintaan 80 000 MWh
 - o 1/7 (V₁+V₂):n osuudelle, joka ylittää 80 000 MWh mutta on korkeintaan 400 000 MWh
 - o 0 (V₁+V₂):n osuudelle, joka ylittää 400 000 MWh
- Suomessa:
 - o 1/7 (V₁+V₂):n osuudelle ilman volyymin rajoitusta

P = tasepoikkeaman keskihinta seitsemältä viime päivältä, joilta hinnat ovat saatavilla, markkinatasealueilta, joilla tasevastaava on aktiivinen. Keskihintaa laskettaessa negatiiviset hinnat on korvattu nolllalla, ja kunkin markkinatasealueen hinta on painotettu riippuen sen osuudesta tasevastaavan kokonaisliikevaihdosta (kulutus, myynnit sähköpörssissä ja kahdenväliset myynnit) kolmen viimeksi laskutetun viikon aikana kullakin markkinatasealueella.

Kaavan ensimmäinen osa [$3 * (S_1 + S_2)$] sisältää kaikki maksamattomat tasepoikkeamat, jotka ovat kertyneet kuluvaan päivään mennessä, mutta joita ei ole vielä maksettu. Maksamattomien summien ajanjakson pituus vaihtelee, mutta se on keskimäärin noin kolme viikkoa. Näistä kahdelta viimeiseltä viikolta taseselvitystiedot eivät ole vielä lopullisia, eivätkä ne siksi ole käytettävissä vakuusvaateen laskentaa varten. Sen sijaan vakuusvaateen laskenta perustuu kolmen viimeksi laskutetun viikon tietoihin. Tämä tarkoittaa sitä, että vakuusvaade pohjautuu enimmäkseen tietoihin, jotka ovat vanhempia kuin suorittamatta olevat summat. Sen vuoksi vakuusvaade ei edusta suoraan laskentahetkellä suorittamatta olevia summia, mutta on ennemminkin arvio siitä, mitä nämä summat voisivat olla saatavilla olevien tietojen perusteella. Meidän on noudatettava tässä arvioinnissa epätarkkuusperiaatetta ja käytettävä laskutettujen summien itseisarvoa.

Kaavan toinen ehto [$m * (V_1 + V_2) * P$] antaa arvion tulevaa aikaa koskevasta osuudesta, eli tasepoikkeamista, joita väärinkäytökseen syyllistyvä tasevastaava voisi kerryttää tästä hetkestä eteenpäin siihen asti, kunnes epänormaali käyttäytyminen huomattaisiin ja tasepoikkeamien kertyminen voitaisiin estää.

Laskelma pohjautuu siihen pahimman tapauksen olettamukseen, että koko tasevastaavan liikevaihto muuttuisi tasepoikkeamaksi. Ennustettavuuden pituus on suunnilleen yksi päivä arkipäivisin, mutta se kasvaa kolmeen päivään perjantaina, koska seuranta ei tehdä samalla tavalla viikonloppuisin. Siksi kaavassa käytetään kolmea päivää (kerroin 3/7) alle 80 000 MWh:n määrille. Määrän 80 000 MWh ylittävälle osuudelle käytetään pienempää kerrointa 1/7. Tämä johtuu siitä, että suurempien tasevastaavien mahdolliset väärinkäytökset on helpompi havaita, ja siten nopeampi estää. Laskennassa käytettävälle määrälle on asetettu 400 000 MWh:n yläraja, jotta estetään

huomattavan suuret vakuusvaateet suurimpien tasevastaavien kohdalla. Suomessa toimiviin tasevastaaviin sovelletaan poikkeusta. Painokerrointa 1/7 käytetään tasevastaavan Suomen toiminnan vakuuslaskennassa riippumatta volyymeista. Laskennalla ei ole 400 000 MWh:n kattoa.

Maakohtainen minimivakuusvaade on 40 000 € eikä sitä voida kompensoida toiseen maahan asetetuilla vakuuksilla. Mikäli laskettu vakuustaso on alhaisempi kuin minimitaso, käytetään minimitasoa.

9.3.2 Vakiokaavan poikkeukset

Tietyissä tilanteissa, kun vakiokaava ei vastaa vastapuoliriskiä tarkoituksenmukaisella tavalla, eSett voi muuttaa vakuusvaateita vallitsevan riskin mukaisiksi. Seuraavassa on esimerkkejä tilanteista, jolloin tämä on mahdollista:

- a) **Yleiset lomapäivät** – Kun suorittamatta olevien summien laskutus tai maksupäivä viivästyy yleisten lomapäivien vuoksi, tämä johtaa summien kertymiseen normaalitilannetta useammalta päivältä, ennen kuin ne voidaan maksaa. Tulevien tapahtumien riski siis kasvaa, jos viikossa on tavallista useampi päivä, jolloin normaalia seurantaa ei tehdä. Näissä tapauksissa vakiokaavaa muutetaan niin, että taseselvitysprosessin lisäpäivät otetaan huomioon.
- b) **Viivästyvät maksut** – Joskus voi vallita selvä riski, että suorittamatta olevien taseselvityssummien laskutus tai maksu viivästyy esimerkiksi pankkeja tai muita taseselvitykseen osallisia tahoja koskevan työtaistelun vuoksi. Näissä tapauksissa vakiokaavaa muutetaan niin, että taseselvitysprosessin arvioitu lisäpäivien lukumäärä otetaan huomioon.
- c) **Markkinoiden muutokset** – Kun sähköpörssimarkkinoilla tai säätösähkömarkkinoilla on tapahtunut huomattavia muutoksia tai niitä on odotettavissa, näiden markkinoiden hinnat eivät ehkä enää edusta nykyistä tai tulevaa hintatasoa. Silloin vakiokaavaa muutetaan niin, että seitsemän viime päivän keskimääräinen säätöhinta korvataan hinta-arviolla, joka vastaa paremmin nykyistä tai tulevaa hintatasoa.
- d) **Sähköpörssimarkkinoiden laskelmien viiveet** – Jos Markkinaoperaattori ei pysty laskemaan seuraavan päivän tuloksia normaalin käytännön mukaisesti, on odotettavissa suurempia tasepoikkeamia ja säätöhintojen nousua. Silloin sähköpörssihintalista kopioidaan viimeisestä käytettävissä olevalta päivältä ja sitä käytetään seuraavalle päivälle, ja vakuuskaavaa ja säätöhintaa muutetaan kasvaneen taseselvitysrisikin kattamiseksi.

On myös tilanteita, joissa vakiokaavaa ei voida soveltaa tietyille tasevastaavalle tai se ei vastaa tasevastaavan vastapuoliriskiä tarkoituksenmukaisella tavalla. Silloin eSett voi laskea tasevastaavan vakuusvaateen eri kaavalla, joka vastaa paremmin juuri tämän erityistilanteen vastapuoliriskiä. Seuraavassa on esimerkkejä tilanteista, jolloin tämä on välttämätöntä.

- a) **Uusi tasevastaava** – Kun uusi tasevastaava tulee markkinoille, eSett laskee alustavan vakuusvaateen, joka pohjautuu tasearviota, odotettavissa olevien kauppojen ja kulutuksen määriä ja luottoluokitusta koskeviin asiakirjoihin, jos niitä on saatavilla. Uuden tasevastaavan vakuuden minimisumma on 40 000 euroa.
- b) **Tasevastaavan salkun muutos** – Kun tasevastaavan salkussa tapahtuu merkittäviä muutoksia, esimerkiksi fuusion tai yrityskauppojen, joko oston tai myynnin tuloksena, tasevastaavan on annettava eSettille tarvittavat tiedot odotettavissa olevista muutoksista kauppojen määrissä, ja eSett laskee niiden perusteella uuden vakuusvaateen. Laskelman volyymin parametreja muutetaan, jotta vakuusvaade saadaan vastaamaan muutoksesta johtuvia epävarmuustekijöitä. Vakuuden laskemisen vakiokaava otetaan taas käyttöön, kun uudella salkulla on tehty riittävä määrä kauppoja.
- c) **Huutokauppaan osallistuminen** – Jotkut tasevastaavat osallistuvat huutokauppoihin, joita käytetään rajan ylittävien siirtokapasiteettien kohdistamiseen esimerkiksi NorNedin kautta silloin, kun European Market Coupling Companylla (EMCC) on teknisiä ongelmia. Näille tasevastaaville tulee määräaikainen lisävakuusvaade, joka vastaa taseselvityksen lisäriskiä.

- d) **Tasevastaavan virheelliset volyymitiedot** – Joskus tasevastaavan raportoimissa volyymeissa saattaa olla tiedossa olevia virheitä, ja tämä aiheuttaa sen, että tasevastaavan vakuusvaade vääristyy merkittävästi. Silloin tasepoikkeamien määrät voidaan muuttaa vastaamaan kahden edellisen selvitetyn viikon tasepoikkeamia.
- e) **Tasevastaavan taloudelliset vaikeudet** – Kun tasevastaavan talousvaikeuksista havaitaan merkkejä ja voidaan osoittaa sen riskin kasvaneen, ettei tasevastaava pysty täyttämään taloudellisia velvoitteitaan eSettiä kohtaan, eSett ryhtyy tarvittaviin toimiin minimoidakseen luottotappioiden riskin. Tällaisissa tapauksissa eSett laskee uuden erityisen vakuusvaateen seuraavien asioiden perusteella:
- o tasearviota koskevat asiakirjat
 - o tulevan toiminnan ehtoja koskevat asiakirjat
 - o markkinakäyttäytyminen
 - o luottoluokitus.

9.4 Useissa maissa toimivien tasevastaavien vakuus

Jos tasevastaava toimii useissa maissa, eSett julkaisee tasevastaavalle vain yhden vakuusvaateen, joka kattaa tasevastaavan vastapuoliriskin kaikissa näissä maissa. Tämä vakuusvaade on kunkin maan yksittäisten vakuusvaateiden summa. Vakuusvaateet lasketaan luvussa 9.3 kuvatulla tavalla tasevastaavan laskujen ja kunkin maan tietojen perusteella. Jos tasevastaavalla on erilliset selvitystililt eri maita varten, kunkin selvitystilin saldo otetaan vakuutena huomioon. Kaikkien yksittäisten vakuustalletusten summan on vastattava vakuusvaadetta.

9.5 Vakuuksien valuutta

Kaikki vakuusvaateet lasketaan ja julkaistaan euromääräisinä. Käteisvakuus ja pankkitakuu voidaan antaa euroissa, Norjan kruunuissa (NOK), Ruotsin kruunuissa (SEK) tai Tanskan kruunuissa (DKK). Norjan, Ruotsin tai Tanskan kruunuissa annetut vakuudet muunnetaan euroiksi käyttäen uusinta saatavilla olevaa Euroopan keskuspankin viitekurssia vakuuksien seuranta varten.

9.6 Vakuuksien hallinta

eSett laskee vakuusvaateet maanantaisin ja julkaisee ne Online-palvelussa samana päivänä klo 13 CE(S)T mennessä. eSett seuraa riskitilannetta viikon aikana ja laskee vakuusvaateet tarvittaessa uudelleen. Jos vakuusvaateita päivitetään viikon aikana, eSett julkaisee päivitettyt vakuusvaateet samana päivänä klo 13 CE(S)T mennessä. Uusia vakuuksia ei julkaista Pohjoismaisen kalenterin mukaisina pyhäpäivinä. Tasevastaavien tulee tarkistaa vakuusvaateensa Online-palvelusta päivittäin ja asettaa tarvittaessa lisävakuudet selvityspankkiinsa.

Tasevastaavan on asetettava riittävä, vakuusvaadetta vastaava vakuus samana päivänä, kun päivitetty vakuusvaade julkaistaan. Käteisvakuuden lisäosuus on siirrettävä tilille pankkipäivän aikana, jotta se ehtii mukaan sen päivän saldoon. Pankkitakuut on annettava eSettille klo 15 CE(S)T mennessä.

Voidakseen seurata vakuuksia, eSett saa tasevastaavien tilien saldot selvityspankeista päivittäin. Tarvittaessa selvityspankit myös vahvistavat eSettille vakuuksissa päivän aikana tapahtuneet muutokset.

9.7 Tasevastaavan riittämätön vakuus

Jos tasevastaava ei pysty asettamaan vaadittua vakuussummaa vaaditussa ajassa, tämä katsotaan taseselvitys sopimuksen vakavaksi rikkomiseksi. Jos sopimusta rikotaan tällä tavoin, eSettillä on yhdessä

kantaverkkoyhtiön/yrityksien kanssa oikeus ryhtyä tarvittaviin toimiin tappioiden ehkäisemiseksi. Tasevastaavaan otetaan yhteyttä, ja sitä pyydetään selvittämään tilanteensa pikaisesti. Jos tasevastaava ei pysty korjaamaan vakuutusta riittävälle tasolle, tämä johtaa siihen, että tasevastaavan taseselvitys sopimus irtisanotaan välittömästi ja tasevastaava poistetaan sähkömarkkinoilta.

9.8 Vakuuden vapauttaminen

Jos tasevastaavan asettama vakuussumma ylittää vakuusvaateen, tasevastaava voi pyytää eSettiltä vakuuden ylimääräisen osuuden vapauttamista. Näitä pyyntöjä voi tehdä Online-palvelun kautta minä viikonpäivänä tahansa. Jos pyyntö on oikeutettu, eSett antaa tasevastaavan selvityspankille ohjeet rahojen siirtämiseksi jollekin muulle tasevastaavan tilille. Selvityspankki ei anna tasevastaavan siirtää rahaa pois pantatulta selvitystililtä tai käteisvakuustililtä muulla tavalla.

Tasevastaava täytyy informoida eSettiä tilistä, jota käytetään vakuuksien vapauttamiselle, kun käytössä on pantatun selvitystilin malli. Jos käytössä on pantatun selvitystilin malli, tasevastaava päivittää vakuuksien vapauttamiseen käytettävän tilin Online Palvelun kautta samaan aikaan kuin pantatun selvitystilin (kts. luku 8.4 pantatun selvitystilin perustamisesta). Tasevastaava lähettää eSettille sellaisen henkilön allekirjoittamat maksuohjeet, jolla on yrityksen nimenkirjoitusoikeus. eSett vertaa tämän jälkeen maksuohjeita Online-palvelun kautta päivitetyn vapautustilin numeroon ja hyväksyy sen käyttöön. Jos käytössä on käteistilimalli, käteisvakuudet vapautetaan käteistilille. Pyyntöjä vapauttaa vakuutta käsitellään tiistaista perjantaihin. Pyyntöjä vapauttaa ylimääräistä vakuutta ei käsitellä Pohjoismaisen kalenterin mukaisina pyhäpäivinä.

Jos taseselvitys sopimus on irtisanottu, eSett on oikeutettu pidättämään vakuutta, kunnes tasevastaava on täyttänyt kaikki sopimuksen velvoitteet ja tarvittaessa käyttämään vakuutta kattamaan sitoumukset, joita tasevastaava ei pysty noudattamaan. Jäljelle jäävä vakuus vapautetaan tasevastaavalle, kun lopullinen taseselvitys on tehty.

Vaikka sopimuksen mukaan on kirjattu, että pantatulle selvitystilille kertynyt (positiivinen) korko kuuluu pantattua tiliä koskevan sopimuksen (Pledged Cash Account Agreement) panttauksen piiriin, selvytyden vuoksi on hyvä huomioda, että selvityspankkia koskeva sopimus (Settlement Bank agreement) tai pantattua tiliä koskeva sopimus (Pledged Cash Account Agreement) ei estä selvityspankkia hyödyntämästä sen mahdollista oikeutta kuitata negatiivisen koron kerryttämiä maksuja tasevastaavilta pantatun tilin ehtojen mukaisesti, jos negatiivisia korkoja ei peritä muilla tavoin.

9.9 Selvityspankkien seuranta

Tasevastaavien vastapuoliriskien hallinnan lisäksi eSettin on myös varmistettava, että selvityspankit pystyvät suoriutumaan roolistaan selvitysprosessissa. Tätä tarkoitusta varten pankeille on tiettyjä vaatimuksia, jotka niiden on täytettävä, jotta ne voidaan hyväksyä taseselvityksen selvityspankiksi.

- Pankilla on oltava vähintään yhden pääluottolukituslaitoksen luottolukitus (Fitch, Moody's tai Standard & Poor's) ja luokituksen (tai jos niitä on useita, suurimman osan) on oltava A-tasoa⁶.
- Jos selvityspankki on luokiteltu useamman luokituslaitoksen toimesta, ainakin yksi luokista täytyy olla tarvittavalla tasolla ja alimman luokituksen täytyy olla ainakin BBB+ (Fitch, Standard & Poor's) tai Baa1 (Moody's).
- Pankin on sitouduttava tekemään tilisiirrot, joita eSett pyytää oman pankkinsa kautta.
- Pankin on sitouduttava raportoimaan tasevastaavan saldot eSettille.

⁶ Standard & Poor's: pitkäaikainen luokitus vähintään "A-"
Moody's: pitkäaikainen luokitus vähintään "A3"
Fitch: pitkäaikainen luokitus vähintään "A-"

- Pankilla on oltava tekninen valmius viestintään eSettin pankin kanssa tilisiirtopyyntöjä ja saldoraportointipalveluja varten.
- Pankin on allekirjoitettava tarvittavat sopimukset eSettin ja eSettin pankin kanssa.

eSett seuraa selvityspankkien luottoluokitusta ja palveluja varmistaakseen, että pankit täyttävät taseselvityksen vaatimukset. Jos selvityspankki ei pysty ylläpitämään vaadittua luottoluokitusta tai tarjoamaan sovittuja palveluita riittäväällä tavalla, eSett ryhtyy toimiin poistaakseen pankin hyväksytyjen selvityspankkien listalta. Tätä pankkia käyttäneiden tasevastaavien on siirrettävä selvitystilinsä ja vakuutensa toiseen, hyväksytyyn selvityspankkiin. Jos havaitaan merkkejä siitä, etteivät vaatimukset täyty, pankki joutuu ensin tarkkailulistalle. Tarkkailulista julkaistaan Online-palvelussa, jotta asianomaiset tasevastaavat saavat ennakkovaroituksen valmistautumisesta siihen, että pankki saatetaan poistaa hyväksytyjen selvityspankkien listalta. Jos selvityspankki poistetaan hyväksytyjen listalta, tasevastaavien on siirrettävä tili ja vakuudet hyväksytyyn selvityspankkiin kolmen kuukauden kuluessa.

9.10 Vakuuksien hallinta liittyen tasoituslaskennan laskuihin

Edellä kuvatut proseduurit liittyen vakuuksien hallintaan ja laskentoihin eivät koske tasoituslaskentaa. Tasoituslaskennan laskut perustuvat tuloksiin, jotka toimittaa Svenska kraftnät. Tämä tarkoittaa, että energiat ja kustannukset, jotka ovat osa tasoituslaskentaa, eivät ole mukana vakuuksien laskennassa. Tämän lisäksi suoraveloitusta ei käytetä näissä laskuissa. Valuuttana on SEK tai EUR.

9.11 Tasepalvelun tarjoajien vakuuksien hallinta

eSettin vastapuoliriski aiheutuu tasepalvelun tarjoajien suorittamatta olevista velvoitteista eli tasepalveluista kuten reservi- ja säätösähkömarkkinoilla aktivoidusta alassäädöistä, jotka ovat jo muodostuneet, mutta joita ei ole vielä maksettu. Tasepalvelun tarjoajaa koskevaan vastapuoliriskiin liittyy myös se riski, ettei tasepalvelun tarjoaja pysty maksamaan tasepalveluita, jotka kertyvät kuluva päivästä eteenpäin siihen asti, kun mahdollinen epänormaali käyttäytyminen havaitaan ja tulevien kustannusten kertyminen estetään. eSettin vastapuoliriski myös vaihtelee oleellisesti eri aikoina, riippuen hintatasoista ja tasepalveluiden volyymeista.

Pohjoismaiset kantaverkkoyhtiöt pidättävät oikeuden vaatia vakuuksia tasepalvelun tarjoajilta. Kukin kantaverkkoyhtiö määrittää kansallisesti käytettävän vakuusjärjestelmän, kunnes yhteinen pohjoismainen malli on määritelty. Lisätietoa tasepalvelun tarjoajien vakuusvaateesta toimitetaan ja esitetään tasepalveluiden selvityssopimuksen liitteessä 2 (Appendix 2 – Collaterals), jos jokin pohjoismainen kantaverkkoyhtiö päättää kansallisesti soveltaa vakuusvaadetta.

Vakuus tasepalvelun tarjoajille, joilla on myös tasevastaavan rooli, katetaan olemassa olevalla tasevastaavien dynaamisella vakuusvaateella. Tasepalvelun tarjoajille, joilla ei ole tasevastaavan roolia, määritellään riskiperusteinen manuaalinen vakuusvaade, jos kansallinen kantaverkkoyhtiö niin vaatii.

10 Kommunikointi

Tässä luvussa esitellään pohjoismaisen taseselvityksen sidosryhmien välinen kommunikointi. Lisäksi käydään läpi eSettin käyttämät eri kommunikointikanavat ja raportointi.

eSettin ja markkinaosapuolten välinen kommunikointi tapahtuu eSettin taseselvityksen IT-järjestelmässä, joka on eSettin toiminnan keskus. eSettin pääasialliset kommunikointikanavat ovat Messaging Service, Online-palvelu ja Information Service. Sisällöltään viestintä on pääosin taseselvitystietojen jakamista tarvittavien sidosryhmien kanssa, mutta myös erilaisia raportteja, joissa on tietoa taseselvityksestä ja suorituskyvystä markkinoilla.

Pohjoismaista taseselvitysmallia varten on kehitetty markkinasanomien yhteinen tiedonvälitysstandardi (lisätietoja alakohdassa 10.4 Tiedonvaihtostandardi). Yhteisen sanomastandardin tarkoitus on varmistaa, että

taseselvitystietojen kuten suunnitelmien, kauppojen, toimitusten ja mittautustietojen vaihto perustuu samaan tekniikkaan ja formaatteihin, jotta taseselvitystiedot siirtyvät sujuvasti kaikkien pohjoismaisten markkinaosapuolten välillä.

Online-palvelu toimii ensisijaisena yhteyskanavana tasevastaaviin ja muihin markkinaosapuoliin. eSettin taseselvitystiedot julkaistaan palvelussa, ja markkinaosapuolet voivat tarkastella käyttöoikeuksiensa mukaisia tietoja ja ladata tiedot itselleen. Online-palvelu koostuu sekä julkisesta puolesta, jossa kaikille näkyvät taseselvitystiedot julkaistaan, että kirjautumisen vaativasta rajatusta puolesta, jonka taseselvitystiedot ovat vain tiettyjen markkinaosapuolten saatavilla. Markkinaosapuolet voivat myös lähettää eSettille tietoja Online-palvelun kautta ja esimerkiksi hallita vakuus- ja laskutustietojaan. Lisäksi on mahdollista poimia otteita julkaistuista tiedoista ja tilata palvelusta datapaketteja.

Kaikki tarvittavat eSettin taseselvitystiedot lähetetään Messaging Servicen automaattisten tietovirtojen ja datapakettien avulla, niiden kuvaus on alakohdassa 10.2. Lisäksi eSett tarjoaa markkinaosapuolille mahdollisuuden ladata uusia tai päivitettyjä tietoja taseselvityksen IT-järjestelmästä suoraan omiin järjestelmiinsä Information Servicen kautta. Information Service toimii laitteiden välisenä yhteytenä markkinaosapuolten ja eSettin järjestelmien välillä. Voidakseen käyttää Information Service -palvelua markkinaosapuolten on ensin saatava eSettin määrittelemät käyttöoikeudet. Markkinaosapuolet voivat ladata Information Servicestä aikasarjatietoja ja vain sellaisia tietoja, joihin markkinaosapuoli on oikeutettu. Lisätietoja Information Service rajapinnasta on oppaassa *Communication guideline*, joka on saatavilla eSettin verkkosivuilla osoitteessa <https://www.esett.com/customers/data-communications/>.

Taseselvitysjärjestelmässä on saatavilla vähintään kahden täyden vuoden taseselvitystiedot. Taseselvitystietojen määrää rajoitetaan arkistoimalla dataa sekä poistamalla vanhoja arkistoja. Arkistointi ja arkistointien poisto on ennaltaehkäisevä tapa hallita datamäärän kasvua. Tämä auttaa takaamaan saumattoman ja kustannustehokkaan toiminnan ja suorituskyvyn järjestelmässä. Arkistointi tapahtuu kerran vuodessa yli kaksi kalenterivuotta vanhalle datalle. Data tallennetaan arkistoon seitsemäksi vuodeksi, ja yli seitsemän vuotta vanhat arkistot poistetaan kerran vuodessa.

10.1 Messaging Service

Messaging Service mahdollistaa eSettin ja markkinaosapuolten taseselvitysprosessissa tarvittavien sanomien vaihdon. Sitä käytetään sekä saapuville sanomille, kuten verkonhaltijoiden lähettämille mittautustiedoille, ja lähteille sanomille, kuten taseselvitystulosten lähettämiseen tasevastaaville. Jotta voitaisiin varmistaa, että

taseselvitystietojen vaihto perustuu samaan viestintäteknikkaan ja samoihin formaatteihin, on kehitetty yhteinen tiedonvaihtostandardi, joka esitellään alakohdassa 10.4.

eSett viestii SMTP-, SFTP-, webservice- tai ECP-kanavan kautta, kun sanomia lähetetään eSettille tai eSettiltä Messaging Servicen kautta. Ruotsin ja Norjan markkinaosapuolet käyttävät SMTP-formaattia, Suomen markkinaosapuolet voivat käyttää mitä tahansa kanavaa ja Tanskan markkinaosapuolia kehoitetaan käyttämään ECP-kanavaa.

10.2 Datapaketit

Datapakettien avulla markkinaosapuolet (tasevastaavat, tasepalvelun tarjoajat ja verkonhaltijat) voivat tilata taseselvitystietoja. eSett määrittelee datapaketin sisällön ja sen, milloin datapaketit kootaan ja lähetetään automaattisesti. Tämän jälkeen eSett lisää uuden määritellyn datapaketin saatavilla olevien datapakettien listalle Online-palveluun. Markkinaosapuolet voivat sen jälkeen tilata datapaketin Online-palvelusta. eSettin taseselvitysjärjestelmä kokoaa ja lähettää paketit Messaging Servicen kautta eSettin määrittelemän jakeluaikataulun mukaisesti. Datapaketit luodaan markkinaosapuolien roolien perusteella niin, että kukin paketti sisältää vain tietoja, joita markkinaosapuoli on oikeutettu tarkastelemaan. Yleensä datapaketit lähetetään markkinaosapuolille päivittäin taseselvitysajaksotasolla sisältäen taseselvitystiedot avoimena olevalta jaksolta, kuten myös lopulliset taseselvitystiedot suljetulta jaksolta.

Datapaketit jaetaan spesifisiin ja geneerisiin datapaketteihin. Spesifiset datapaketit käyttävät samoja tietovirtoja kuin Information Service, ja nämä on määritelty Communication Guidelines -dokumentissa. Geneeriset datapaketit käyttävät omaa formaattiaan (esimerkiksi suurin osa taseselvityksen aggregoiduista aikasarjoista on geneerisessä formaatissa). Geneerinen formaatti määritellään Communication Guidelines -dokumentissa.

Lisäksi eSett tarjoaa datapaketteja UTILTS-formaatissa koskien Ruotsin profilointia ja tasoituslaskentaa. Nämä on määritelty dokumentissa "UTILTS & APERAK guide", joka on ladattavissa Ruotsin Ediel-portaalista:

<https://www.ediel.se/Info/edielanvisningar>.

Datapaketti	Kuvaus	Markkinaosapuoli
Mittausalueiden häviöt mittausaluekohtaisesti	Häviöt niiltä mittausalueilta, joista verkonhaltija on vastuussa	Verkonhaltija
Mittausalueiden tasepoikkeamat	Lasketut mittausalueen tasepoikkeamat niiltä mittausalueilta, joista verkonhaltija on vastuussa	Verkonhaltija
Mittausalueiden tasepoikkeamat	Lasketut mittausalueen tasepoikkeamat niillä sähkön myyjillä, joille tasevastaava on tasevastuussa	Tasevastaava
Tuotanto tuotantoyksikkökohtaisesti	Tuotanto niissä tuotantoyksiköissä, joista verkonhaltija on vastuussa	Verkonhaltija
Rajapistesummat	Vierekkäisten mittausalueiden väliset rajapistesummat, joissa verkonhaltija on osapuolena	Verkonhaltija
Rajapistesummien vahvistusraportti	Vierekkäisten mittausalueiden välisten rajapistesummien vastaavat arvot ja delta-arvot	Verkonhaltija
Sähkön myyjien kulutustiedot tyyppi- ja mittausaluekohtaisesti	Sähkön myyjien kulutus niillä mittausalueilla, joista verkonhaltija on vastuussa	Verkonhaltija
Sähkön myyjien kulutustiedot tyyppi- ja mittausaluekohtaisesti	Sähkön myyjien kulutus niillä sähkön myyjillä, joille tasevastaava on tasevastuussa	Tasevastaava
Sähkön myyjien yhdistetyt tuotantotiedot tyyppi- ja mittausaluekohtaisesti	Sähkön myyjien yhdistetty tuotanto niillä mittausalueilla, joista verkonhaltija on vastuussa	Verkonhaltija
Sähkön myyjien yhdistetyt tuotantotiedot tyyppi- ja mittausaluekohtaisesti	Sähkön myyjien yhdistetty tuotanto niillä sähkön myyjillä, joille tasevastaava on tasevastuussa	Tasevastaava
Tuotantosuunnitelmat tasevastaava ja säätöobjektikohtaisesti		Tasevastaava
Tuotanto tuotantoyksikkökohtaisesti	Tuotanto niissä tuotantoyksiköissä, joiden sähkön myyjille tasevastaava on tasevastuussa	Tasevastaava
Kahdenväliset kaupat	Tasevastaavan taseessa olevat kahdenväliset kaupat	Tasevastaava
Kahdenvälisten kauppojen vahvistusraportti	Kahdenvälisten kauppojen vastaavat arvot ja delta-arvot kahden tasevastaavan välillä	Tasevastaava
Tasepoikkeamien hinnat markkinatasealuekohtaisesti		Tasevastaava ja tasepalvelun tarjoaja
FRR-A energiamarkkinan volyymipainotetut keskihinnat markkinatasealuekohtaisesti	Volyympainotettu vartin keskihinta eurooppalaiselta aFRR-energiamarkkinalta (PICASSO) per taseselvitysjakso	Tasevastaava ja tasepalvelun tarjoaja
Tasepoikkeamat tasevastaava- ja markkinatasealuekohtaisesti (volyymi ja summa)	Taseselvityksen tulokset volyyminä (MWh) ja summina (EUR, DKK, NOK tai SEK)	Tasevastaava
Aktivoidut reservit alatyypikohtaisesti		Tasepalvelun tarjoaja
Kapasiteettireservit alatyypikohtaisesti		Tasepalvelun tarjoaja
Sähköpörssi-kaupat	Tasevastaavan taseessa olevat Day-ahead, Intraday ja Day-ahead (NSL) kaupat	Tasevastaava

Taulukko 27. Spesifiset datapaketit.

Datapaketti	Markkinaosapuoli
Aggregoitu kulutus tasevastaava- ja markkinatasealuekohtaisesti	Tasevastaava
Aggregoitu kulutus tyyppi-, tasevastaava- ja markkinatasealuekohtaisesti	Tasevastaava
Aggregoitu kulutus myyjä- ja mittausaluekohtaisesti	Tasevastaava
Aggregoitu pientuotanto tasevastaava- ja markkinatasealuekohtaisesti	Tasevastaava
Aggregoitu tuotantosuunnitelma tasevastaava- ja markkinatasealuekohtaisesti	Tasevastaava
Aggregoitu kahdenvälisten kauppojen osto tasevastaava- ja markkinatasealuekohtaisesti	Tasevastaava
Aggregoitu kahdenvälisten kauppojen myynti tasevastaava- ja markkinatasealuekohtaisesti	Tasevastaava
Aggregoitu Day-ahead osto tasevastaava- ja markkinatasealuekohtaisesti	Tasevastaava
Aggregoitu Day-ahead myynti tasevastaava- ja markkinatasealuekohtaisesti	Tasevastaava
Aggregoitu Day-ahead (NSL) osto tasevastaava- ja markkinatasealuekohtaisesti	Tasevastaava
Aggregoitu Day-ahead (NSL) myynti tasevastaava- ja markkinatasealuekohtaisesti	Tasevastaava
Aggregoitu Intraday osto tasevastaava- ja markkinatasealuekohtaisesti	Tasevastaava
Aggregoitu Intraday myynti tasevastaava- ja markkinatasealuekohtaisesti	Tasevastaava
Aggregoitu Day-ahead tuonti tasevastaava- ja markkinatasealuekohtaisesti	Tasevastaava
Aggregoitu Day-ahead vienti tasevastaava- ja markkinatasealuekohtaisesti	Tasevastaava
Aggregoitu Day-ahead (NSL) tuonti tasevastaava- ja markkinatasealuekohtaisesti	Tasevastaava
Aggregoitu Day-ahead (NSL) vienti tasevastaava- ja markkinatasealuekohtaisesti	Tasevastaava
Aggregoitu Intraday tuonti tasevastaava- ja markkinatasealuekohtaisesti	Tasevastaava
Aggregoitu Intraday vienti tasevastaava- ja markkinatasealuekohtaisesti	Tasevastaava
Aggregoitu mittausalueen tasepoikkeaman ylijäämä tasevastaava- ja markkinatasealuekohtaisesti	Tasevastaava
Aggregoitu mittausalueen tasepoikkeaman alijäämä tasevastaava- ja markkinatasealuekohtaisesti	Tasevastaava
Aggregoitu kulutustaseen ylössäätö tasevastaava- ja markkinatasealuekohtaisesti	Tasevastaava
Aggregoitu kulutustaseen alassäätö tasevastaava- ja markkinatasealuekohtaisesti	Tasevastaava
Aggregoitu rajapistekauppojen tuonti tasevastaava- ja markkinatasealuekohtaisesti	Tasevastaava
Aggregoitu rajapistekauppojen vienti tasevastaava- ja markkinatasealuekohtaisesti	Tasevastaava
Aggregoitu pumppuvarastojen kulutus tasevastaava- ja markkinatasealuekohtaisesti	Tasevastaava
Aggregoitu normaali tuotanto tasevastaava- ja markkinatasealuekohtaisesti	Tasevastaava
Aggregoitu tuotantotaseen ylössäätö tasevastaava- ja markkinatasealuekohtaisesti	Tasevastaava
Aggregoitu tuotantotaseen alassäätö tasevastaava- ja markkinatasealuekohtaisesti	Tasevastaava

Taulukko 28. Geneeriset datapaketit.

Datapaketti	Kuvaus	Markkinaosapuoli
Alustava kuormituskäyräosuus mittausalue-, tasevastaava- ja tyyppikohtaisesti	Raportoidut alustavat kuormituskäyrät per mittausalue, tasevastaavat ja tyyppi (yleinen, häviöt) ml. mittausalueen kokonaiskuormituskäyräosuus	Tasevastaava
Kuormituskäyrät mittausaluekohtaisesti	Kaikki Ruotsin kuormituskäyrät per mittausalue	Tasevastaava ja verkonhaltija
Kuormituskäyrät omien mittausalueiden osalta	Kuormituskäyrät verkonhaltijan vastuulla olevilta mittausalueilta, tai Kuormituskäyrät mittausalueilta, joilla tasevastaavalla on kuormituskäyräosuuksia	Tasevastaava ja verkonhaltija
Lopullinen kuormituskäyräosuus mittausalue-, tasevastaava- ja tyyppikohtaisesti	Kaikki tasevastaavalle raportoidut lopulliset kuormituskäyrät per mittausalue ja tyyppi (yleinen, häviöt)	Tasevastaava
Kuormituskäyrän poikkeamat mittausaluekohtaisesti	Tasevastaavan vastuulle kuuluvat kuormituskäyrän poikkeaman per mittausalue	Tasevastaava
Tasotuslaskennan määrät ja summat mittausalue- ja tasevastaavakohtaisesti	Tasotuslaskennan määrät ja summat mittausalue- ja tasevastaavakohtaisesti kuukausitasolla	Tasevastaava
Tasotuslaskennan määrät ja summat maa- ja tasevastaavakohtaisesti	Tasotuslaskennan määrät ja summat maa- ja tasevastaavakohtaisesti kuukausitasolla	Tasevastaava
Lasketut tasotuslaskennan määrät ja summat mittausalue- ja tasevastaavakohtaisesti	Lasketut tasotuslaskennan määrät ja summat mittausalue- ja tasevastaavakohtaisesti kuukausitasolla SNT-ajassa	Tasevastaava
Profiilikulutus markkinatasealue- ja tasevastaavakohtaisesti	Yhteenlasketut tasevastaavan profiilikulutukset per markkinatasealue	Tasevastaava
Profiilikulutus mittausalue- ja tasevastaavakohtaisesti	Tasevastaavan profiilikulutukset per mittausalue	Tasevastaava
Kuukausitason profiilikulutus mittausalue- ja tasevastaavakohtaisesti	Kuukauden yhteenlasketut tasevastaavan profiilikulutukset per mittausalue	Tasevastaava
Tasotuslaskennan hinnat	Tasotuslaskennan hinta per markkinatasealue	Tasevastaava

Taulukko 29. UTILTS-datapaketit liittyen Ruotsin profilointiin ja tasotuslaskentaan.

10.3 Information Service

eSett antaa markkinaosapuolille mahdollisuuden hakea taseselvitystietoja (aikasarjatietoja) Information Servicen kautta. Information Service on perustettu järjestelmien väliseksi yhteydeksi markkinaosapuolten ja eSettin järjestelmien välille.

Palvelu on toteutettu verkkopalveluna, mikä antaa mahdollisuuden tietojen hakuihin ja tiedonsiirtoon, mutta myös tietoturvalmiudet, turvallisen yhteyden kahden järjestelmän välillä ja työkalut markkinaosapuolen tunnistamiseksi ja käyttöoikeuksien antamiseksi. Jos markkinaosapuoli haluaa käyttää Information Service rajapintaa, sen täytyy avata yhteyt eSettin järjestelmään.

Markkinaosapuolten on ensiksi saatava oikeus käyttää verkkopalvelua. Käyttöoikeuksien saamisen jälkeen markkinaosapuoli voi hakea Information Servicen kautta aikasarjatietoja. Markkinaosapuoli voi hakea ainoastaan niitä tietoja, joihin on oikeutettu.

Markkinaosapuolen IT-järjestelmä voi lähettää Information Service rajapintaan pyynnön markkinaobjektiliityntätietojen (MEC) saamiseksi. Markkinaosapuoli voi tilata esimerkiksi seuraavat MEC-tiedot: tarkat tuotantosuunnitelmat, tarkat reservitiedot, taseselvitystiedot, taseselvitystulokset tai tasepoikkeamien hinnat. Information Service toimittaa pyydettyt tiedot markkinaosapuolen järjestelmään, jos pyydettyt tiedot ovat saatavilla.

Tiedot, joita voidaan lähettää ja vastaanottaa Information Servicen kautta, näkyvät seuraavassa taulukossa (**Taulukko 30**).

Information Servicen kautta saatavat tiedot	
Markkinaosapuoli	Tiedot
Tasevastaava	<ul style="list-style-type: none"> taseselvitystiedot (esim. aikasarjatiedot, jotka koskevat markkinaobjektiliityntätietoja, tarkkoja tuotantosuunnitelmia, tarkkoja reservitietoja, taseselvityslaskelmien tuloksia tai tasepoikkeamien hintoja)
Tasepalvelun tarjoaja, kantaverkkoyhtiö, nimitetty sähkömarkkinaoperaattori, sähkön myyjä	<ul style="list-style-type: none"> taseselvitystiedot (esim. aikasarjatiedot)

Taulukko 30. Information Servicen kautta saatavat tiedot markkinaosapuolittain.

Yksityiskohtaiset tiedot Information Service rajapinnasta ja tuetuista tietovirroista löytyvät Communication Guidelines -ohjeesta eSettin web-sivuilta <https://www.esett.com/customers/data-communications/>.

10.4 Tiedonvaihtostandardi

Yhteinen tiedostoformaattien syntaksi perustuu ENTSO-E- ja ebIX®-formaatteihin. Käytettävä tiedostoformaatti on määritelty tarkemmin asiakirjassa "A market model for data exchange, Business Requirement Specification for Data Exchange in NBS" (BRS). Pohjoismaisen taseselvitysjärjestelmän BRS:n painopisteenä ovat tiedonvaihdon liiketaloudelliset näkökohdat. Sen uusin versio on saatavilla osoitteessa <https://ediel.org/>.

Markkinaosapuolten, joiden vastuulla on tietojen raportointi eSettille, on käytettävä yhteistä standardia, kuten todetaan luvussa 5.1 Raportointivaatimukset.

Kantaverkkoyhtiöt ovat valmistelleet pohjoismaisen taseselvitysmallin käyttöopasta. "The User Guide for XML documents for NBS" on yksityiskohtainen pohjoismaisessa taseselvityksessä käytettävien ENTSO-E- ja ebIX® XML-asiakirjojen käyttöohje. Oppaan painopisteenä ovat vaihdettavien asiakirjojen tekniset näkökohdat. Lisäksi myös NMEG on valmistellut asiakirjan, jossa on XML-mallit ja esimerkit. Sen uusin versio on saatavilla osoitteessa <https://ediel.org/>.

10.4.1 Tiedonsiirron salaus, WS, SFTP ja SMTP kanavissa

Tiedonsiirto eSettin suuntaan voidaan salata tai lähettää ilman salausta, ja siirrossa markkinaosapuolten suuntaan salauksen käyttö riippuu vastaanottavan osapuolen valmiuksista. Tuetut protokollat (WS, SFTP, SMTP) sallivat tunnistamisen ja tiedonvaihdon salauksen käyttäen joko TLS- tai SSH-protokollaa. Siirtotekniikka (ja sen alaiset kirjastot) valvovat täysin tunnistamis- ja salausprosessia, ja turvatiedot (käyttäjätunnus/salasana) siirtyvät näihin tekniikoihin erityisten määritysten avulla. Ruotsissa vaaditaan TLS-salausprotokollan käyttöä lähetettäessä taseselvitystietoa eSettille.

10.4.2 Tiedonsiirron salaus ECP/EDX

Jokainen uusi viesti on salattu käyttämällä symmetrisen salauksen tuottamaa yksilöllistä avainta (istuntoavain) lähettäjän päätepisteessä. Käytetyn avaimen bittipituus saadaan konfiguraatiosta. Istuntoavain on salattu

vastaanottajan pääte pisteellä käyttäen julkista X.509 avainta. Viestien salaaja saa julkisen X.509 avaimen komponenttihakemistosta. Salattu istuntoavain kuljetetaan yhdessä viestin kanssa lähettäjän pääte pisteestä vastaanottajan pääte pisteeseen.

Vastaanottajan pääte pisteessä istuntoavaimen salaus puretaan käyttämällä vastaanottajan pääte pisteen yksityistä X.509 avainta. Viestin salaaja saa yksityisen X.509 avaimen paikallisesta avainkaupasta. Viestin hyötykuorman salaus puretaan salauksesta puretulla istuntoavaimella.

Symmetrisenä salauksena käytetään AES-algoritmia. Tuetut näppäinkoot ovat 128, 192 ja 256 bittiä. Käytetyn symmetrisen salausavaimen koko voidaan asettaa eri tavalla kullekin pääte pisteelle konfiguraatiossa. ECP käyttää 2048-bittiä pitkiä avaimia asymmetriseen salaukseen.

10.4.3 Markkinaosapuolten tiedonsiirron koodiskeemat

Markkinaosapuolen on käytettävä kaikessa tiedonsiirrossa eSettin suuntaan yhtä koodiskeemaa maata kohden. Tämä voi olla esimerkiksi EIC, GS1-koodit tai maakohtaiseen koodiskeemaan perustuva osapuolitunnus. Jos markkinaosapuoli on aktiivinen vain yhdessä maassa, se voi käyttää sen maan koodiskeemaa, mutta jos markkinaosapuoli on aktiivinen useammassa maassa, sen on käytettävä EIC- tai GS1-koodiskeeman mukaista osapuolitunnusta. Tiedonsiirron koodiskeemoista on tarkempaa tietoa BRS:ssä, joka on saatavilla osoitteessa <https://ediel.org/>.

Kuten luvussa 3.2.1 on mainittu, sähkön myynti- ja sähköverkkoliiketoiminnan eriyttämiseen liittyvistä syistä sähkön myyjän ja verkonhaltijan liiketoiminta on erotettu siten, että ne toimivat erillisinä yhtiöinä ja on tarpeellista mallintaa ne omiksi yhtiöiksi myös NBS-mallissa ja taseselvityksen IT-järjestelmässä. Tämän takia nämä yhtiöt eivät voi käyttää samaa osapuolitunnusta.

Sanomaliikenteeseen ja tietojen vaihtoon liittyen määritellään koodiskeema ja markkinaosapuolitunnus erikseen jokaiselle roolille.

Norjassa ja Ruotsissa samaa markkinaosapuolitunnusta voidaan käyttää sähkön myyjän, tasevastaavan ja tasepalvelun tarjoajan rooleissa, jotka ovat saman yhtiön alla. Jos yhtiö toimii verkonhaltijan roolissa saman yhtiön sisällä, osapuolitunnus ei voi olla sama.

Palvelutoimittajan osalta määritellään, mille markkinaosapuolelle palvelutoimittaja tekee taseselvityspalveluja. Kun palvelutoimittaja lähettää sanomia eSettille (harjoittaessaan asiakaspalvelua omalle asiakkaalleen), sen tulee käyttää asiakkaansa osapuolitunnusta oman osapuolitunnuksensa sijaan.

Suomessa sama markkinaosapuoli voi käyttää samaa kansallista koodia rooleille, jotka on liitetty kyseiseen yritykseen. Esimerkiksi tasevastaavana toimiva yritys voi käyttää samaa kansallista osapuolitunnusta tasevastaavana, tasepalvelun tarjoajana ja tarvittaessa myös sähkön myyjänä toimiessaan, kuten myös mittausvastuullisena osapuolena/verkonhaltijana omille tuotantomittausalueilleen. GS1-tunnusta käytettäessä, DSO-rooli tarvitsee oman uniikin tunnuksen, mutta tasevastaava-, tasepalvelun tarjoaja- ja myyjäroolit voivat käyttää samaa tunnusta, jos ne ovat osa samaa yhtiötä.

Fingrid antaa vastuussa olevana toimijana maakohtaiset ja EIC-järjestelmät markkinaosapuolille, ja GS1 Finland Oy vastaa GS1-koodijärjestelmästä Suomessa. Jos suomalainen markkinaosapuoli on aktiivinen useammassa kuin yhdessä pohjoismaisen taseselvityksen käyttöönotaneessa maassa, suomalaisen markkinaosapuolen on käytettävä joko EIC- tai GS1-järjestelmää. Lisäksi Suomen Datahub vaatii, että osapuolet käyttävät Suomessa GS1 (GLN) -tunnusta, paitsi jos osapuoli toimii Datahubin toimintapiirin ulkopuolella.

Kaikilla Tanskan markkinaosapuolilla on GLN-koodi ja se on ainoa vaihtoehto verkonhaltijoille ja sähkön myyjille. Tasevastaavat ja tasepalvelun tarjoajat saavat myös käyttää EIC-koodia. Tanskassa sama markkinaosapuolikoodi voi olla käytössä samaan yritykseen kuuluvalla myyjällä, tasevastaavalla ja tasepalvelun tarjoajalla.

Taulukko 31 kokoaa yhteen osapuolitunnuksiin liittyvät vaatimukset kussakin NBS-maassa.

Sallitut osapuolitunnukset maittain			
Maa	GS1 (GLN)	EIC	Kansallinen
Tanska	X	X	
Suomi	X	X ⁷	X ⁷
Norja	X ⁸		
Ruotsi	X	X	X

Taulukko 31. Sallitut markkinaosapuolitunnukset maittain.

10.5 Avoin Data

Avoin Data on eSettin ensisijainen rajapinta muille sidosryhmille kuin markkinaosapuolille. Avoimeen dataan pääsee ilman käyttäjätiliä tai tunnistautumista. Se sisältää perustietoja taseselvityksestä ja siihen liittyvistä yrityksistä.

Avoin Data sisältää tiedot, jotka on esitelty seuraavassa taulukossa (**Taulukko 32**).

Avoin Data -palvelun tiedot
Luettelo aktiivisista markkinaosapuolista ja niiden rooleista
Luettelo aktiivisista mittausalueista, niiden verkonhaltijoista, tyypeistä ja markkinatasealueista
Sähkön myyjien tasevastaavat tyypeittäin eri mittausalueilla
Hyväksytyt selvityspankit
Tasepoikkeamien volyymit taseselvitysjaksoittain kullekin markkinatasealueelle (vain Suomi ja Norja)
Kulutuksen volyymit taseselvitysjaksoittain kullekin markkinatasealueelle mittaustyypeittäin
Tuotannon volyymit taseselvitysjaksoittain kullekin markkinatasealueelle tuotantolajeittain
Hintatiedot taseselvitysjaksoittain kullekin markkinatasealueelle
Maksut
Kuormituskäyrävolyymit taseselvitysjaksoittain kullekin mittausalueelle Ruotsissa (1.11.2023 alkaen)
Tasotuslaskennan hinnat kuukausittain kullekin markkinatasealueelle Ruotsissa (1.11.2023 alkaen)

Taulukko 32. Avoimen Datan sisältämät tiedot.

10.6 Online-palvelu

Online-palvelu on eSettin ensisijainen kommunikointikanava markkinaosapuolien suuntaan. Online-palveluun on kirjaututtava, ja se sisältää taseselvitystietoja, joita vain rekisteröityneet markkinaosapuolet voivat tarkastella.

Taseselvityksen IT-järjestelmän taseselvitystiedot julkaistaan Online-palvelussa. Markkinaosapuolet ja heidän hyväksymät palveluntarjoajat voivat tarkastella ja ladata itselleen tietoja, joihin heillä on käyttöoikeudet. Online-

⁷ Vain osapuolille kansallisen Datahubin toimintapiiriin ulkopuolella. Esimerkiksi tasevastaava tai myyjä, jolla on pelkkiä kauppvoja, tai verkonhaltija, jolla on vain tuotantoverkko ilman rajapistesummaa jakelu- tai kantaverkkoon.

⁸ Norjassa täytyy käyttää norjalaista GS1 (GLN) -tunnusta.

palvelu tarjoaa myös toiminnot rakenteellisten tietojen päivittämiseen ja taseselvitystietojen raportoimiseen. Käyttäjä pystyy myös seuraamaan markkinaosapuoleen liittyviä sanomia.

Online-palvelun painopiste on taseselvityksessä mukana olevien yritysten (ja markkinaosapuolten) tarpeissa ja siinä, että ne saavat kaiken omaan selvitykseensä liittyvän tiedon. Markkinaosapuolet pystyvät näkemään täydellisen yleiskatsauksen taseselvityksen raportoiduista tiedoista ja tuloksesta, ja siten tarkistamaan täysin koko selvityksensä.

Markkinaosapuolet ja niiden palveluntarjoajat pystyvät lähettämään ja päivittämään tietoja eSettin taseselvityksen IT-järjestelmään. Tämä koskee sekä aikasarjatietoja että rakenteellisia tietoja. Tarjolla on myös toimintoja vakuuksien ja laskutustietojen hallintaan, ja palvelusta voi ladata itselleen tietoja eri muodoissa. Toiminnot, jotka markkinaosapuolet voivat tehdä Online-palvelussa, näkyvät seuraavassa taulukossa (**Taulukko 33**).

Online-palvelun toiminnot	
Markkinaosapuoli	Toiminto
Sähkön myyjä	<ul style="list-style-type: none"> yhteystietojen hallinta nykyisten ja aikaisempien rakenteellisten tietojen tarkastelu taseselvitystietojen tarkastelu ja lataaminen (aikasarjatiedot)
Tasevastaava	<ul style="list-style-type: none"> yhteystietojen hallinta rakenteellisten tietojen rekisteröinti, päivitys ja sulkeminen nykyisten ja aiempien rakenteellisten tietojen tarkastelu taseselvitystietojen antaminen, muuttaminen, tarkastelu ja lataaminen laskutustietojen tarkastelu (maksut, hinnat, loppusummat) Vakuuksien tietojen tarkastelu ja päivitys kahdenvälisten kauppojen raportointi ja päivitys aikataulun mukaisesti taseselvitystietojen tarkastelu ja lataaminen (aikasarjatiedot, taseraportit, tuotantosuunnitelmat, taselaskennan tulokset ja mittausalueiden tasepoikkeamat) markkinaseurannan ja suorituskykymittareiden tietojen tarkastelu
Tasepalvelun tarjoaja	<ul style="list-style-type: none"> yhteystietojen hallinta nykyisten ja aikaisempien rakenteellisten tietojen tarkastelu tasepalvelutietojen tarkastelu ja lataaminen (aikasarjatiedot) laskutustietojen tarkastelu (maksut, hinnat ja loppusummat) vakuuksien tietojen tarkastelu ja päivitys
Verkonhaltija	<ul style="list-style-type: none"> yhteystietojen hallinta rakenteellisten tietojen rekisteröinti, päivitys ja sulkeminen taseselvitystietojen antaminen, muuttaminen, tarkastelu ja lataaminen nykyisten ja aikaisempien rakenteellisten tietojen tarkastelu rajapistesummien raportointi ja päivitys aikataulun mukaisesti mittausalueiden tasepoikkeamien tarkastelu taseselvitystietojen tarkastelu ja lataaminen (aikasarjatiedot, taseraportit ja mittausalueiden tasepoikkeamat)

Taulukko 33. Online-palvelun tarjoamat toiminnot markkinaosapuolille.

10.6.1 Online-palvelun käyttäjätili

eSett myöntää käyttöoikeuden eli ensimmäisen pääsyn palveluun. Käytössä on kahdenlaisia käyttäjiä Online-palveluun:

- Online-palvelun pääkäyttäjä – käyttäjällä on pääsy käyttäjänhallintaan, palvelutoimittajien hallintaan ja yhtiön hallinnan toimintoihin

- Online-palvelun käyttäjä – käyttäjä on yhtiön tavallinen käyttäjä, jolla voi olla luku- ja/tai muokkausoikeus taseselvitykseen liittyviin tietoihin, mukaan lukien vakuuksien hallinta.

Jokaisella Online-palvelun käyttäjällä on oltava henkilökohtainen käyttäjätili, kirjautumistiedot ja salasana, jotta pääsisi käyttämään palvelun yksityistä puolta. Ensimmäisen kirjautumisen yhteydessä jokaisen käyttäjän on luettava, hyväksyttävä ja sitouduttava noudattamaan käyttöehtoja ([Terms of Use](#)).

Käyttäjä käyttää palvelua omalla riskillä ja on vastuussa kaikesta käytöstä, joka tapahtuu hänen tunnuksella ja salasanalla sekä käyttöehtojen mukaisesta toiminnasta. Käyttäjän tulee pitää käyttäjätunnus ja salasana luottamuksellisina.

Käyttäjän on sovellettavan lainsäädännön mukaisesti käytettävä palvelua vilpittömässä mielessä ja noudatettava aina hyviä liiketoimintatapoja.

Käyttäjä sitoutuu olemaan käyttämättä palvelua lain tai hyvän käytännön vastaiseen materiaalien lähettämiseen tai välittämiseen, sekä olemaan yllyttämättä siihen tai edistämättä sitä. Käyttäjä ei saa paljastaa palvelussa julkaistuja tietoja kolmansille osapuolille. Käyttäjä on vastuussa kaikkien palvelun käytön edellyttämien laitteiden, ohjelmistojen ja tietoliikenneyhteyksien hankinnasta ja ylläpidosta sekä muista palvelun käytöstä aiheutuvista kuluista. Lisäksi käyttäjän vastuulla on varmistaa palveluun liittyvän yhteyden oikea ja turvallinen kokoonpano.

Käyttäjä on täysin vastuussa vahingoista tai menetyksistä, jotka aiheutuvat eSettille, muille käyttäjille ja kolmansille osapuolille käyttöehtojen, sovellettavan lain tai hyvien liiketapojen noudattamatta jättämisen seurauksena.

10.6.1.1 Online-palvelun pääkäyttäjä

Jokaisella yrityksellä (tai markkinaosapuolella) on oltava Online-palvelun pääkäyttäjä. Pääkäyttäjällä on pääsy käyttäjänhallintaan, palvelutoimittajien hallintaan ja yhtiön hallinnan toimintoihin sekä luku- ja muokkausoikeus kaikkiin käyttäjän yritykseen liittyviin markkinaosiin ja toimintoihin.

10.6.1.2 Käyttäjien hallinta

eSett myöntää pääsyn Online-palveluun yhtiön pääkäyttäjälle. Pääkäyttäjä on vastuussa muiden käyttäjien pääsyn myöntämisestä ja palvelun käyttäjätilien ylläpidosta yrityksessä, jota palvelun pääkäyttäjä edustaa. Pääkäyttäjä varmistaa, että pääsy annetaan vain henkilöille, joilla on laillinen, työhön liittyvä tarve käyttää palvelua. Sekä pääkäyttäjä että muut käyttäjät ovat myös vastuussa käyttäjätunnuksensa ja salasanansa luottamuksellisuuden varmistamisesta.

Pääkäyttäjä on velvollinen deaktivoimaan Online-palvelun käyttäjätilit, joita ei enää tarvita käyttäjän työsuhteen päättymisen tai muun vastaavan syyn vuoksi.

eSett voi myös hallinnoida käyttäjätilejä ja varmistaa, että käyttäjät, jotka eivät enää käytä järjestelmää, tulevat poistumaan järjestelmästä ennalta määrätyn syklin mukaisesti. Käyttäjät, joiden salasana on vanhentunut, deaktivoidaan neljän (4) kuukauden kuluttua. Käyttäjät, jotka ovat olleet deaktivoituja kolmen (3) kuukauden ajan, voidaan poistaa automaattisesti. Yrityksen pääkäyttäjä Online-palvelussa voi uudelleen aktivoida yrityksen deaktivoituja käyttäjiä.

Yrityksen pääkäyttäjä luo Online-palveluun muut käyttäjät. Käyttäjätileä varten vaaditaan seuraavat tiedot:

- nimi
- yhteystiedot (sähköposti, matkapuhelinnumero tekstiviestivarmennusta varten)
- yritys
- Online-palvelun käyttäjän käyttöoikeudet

Pääkäyttäjä määrittelee käyttäjille oikeat roolit ja käyttöoikeudet.

Kun käyttäjätili on luotu ja aktivoitu, uudelle Online-palvelun käyttäjälle lähetetään automaattisesti kutsu.

10.6.1.3 Käyttöoikeudet

Käyttäjällä on pääsy vain heidän yrityksensä rekisteröimiin markkinaosapuolten tietoihin tai vain niiden markkinaosapuolten tietoihin, joita yritys palvelee palvelutoimittajana. Palvelun käyttö on suojattu käyttäjätunnuksella ja salasalla, joka vaatii kaksivaiheisen tunnistautumisen.

Taseselvitystietojen käyttöoikeudet ovat pohjoismaisten viranomaisten sääntelemät, ja IT-järjestelmän käytön hallinta on lainsäädännön mukaista. Järjestelmälle on määritelty seuraavat käyttöoikeudet:

- ensisijainen käyttöoikeus – käyttöoikeus käyttäjän yrityksen markkinaosapuolien tietoihin
- toissijainen käyttöoikeus – käyttöoikeus niiden markkinaosapuolien tietoihin, joille käyttäjän yritys tarjoaa palveluita. Nämä ovat olennaisia vain palveluntarjoajayritysten käyttäjille.

Käyttöoikeuksiin liittyvät seuraava markkinaosapuoliryhmät:

- markkinoilla aktiivisten ryhmä, johon kuuluvat tasevastaavat, tasepalvelun tarjoajat ja sähkön myyjät
- verkkoyhtiöiden ryhmät, johon kuuluvat verkonhaltijat

Eriyttämissäännöistä johtuen käyttäjä saa siirtyä osapuolten välillä vain yhden markkinaosapuoliryhmän sisällä kirjautumisen jälkeen.

- Käyttäjän tasolla päätetään, onko käyttäjällä vain lukuoikeus vai sekä luku- että kirjoitusoikeus

10.6.1.4 Käyttäjäroolit

Käyttäjäroolin avulla käyttäjä voi sallia pääsyn Online-palvelun ennalta määriteltyihin toimintoihin. Markkinaosapuoli voi liittää palveluntarjoajia näihin eri rooleihin.

- Markkinarooli: Käyttäjä voi käyttää yhden markkinaosapuolen taseselvitysrakenteisiin ja markkinaobjektiliityntöihin liittyviä toimintoja.
- Vakuusrooli: Käyttäjä voi käyttää pankkitileihin ja vakuustalletuksiin liittyviä toimintoja.
- Laskutusrooli: Käyttäjä voi käyttää laskuihin liittyviä toimintoja.
- Ulkoisen viestintäkanavan rooli: Käyttäjä voi lähettää sanomia suoraan palvelussa.

10.7 Esimerkki tietojen käyttöoikeuksista pohjoismaisessa taseselvitysmallissa

Seuraavan taulukon (**Taulukko 34**) esimerkki osoittaa, mitä mittausalueita koskevia tietoja tasevastaavat, verkonhaltijat ja sähkön myyjät voivat tarkastella ja päivittää pohjoismaisessa taseselvitysmallissa.

Tämä esimerkki perustuu seuraaviin oletuksiin:

- BRP1 on seuraavien tasevastaavat
 - sähkön myyjä RE1:n kulutukselle mittausalueella MGA1
 - sähkön myyjä RE2: tuotannolle mittausalueella MGA1
 - sähkön myyjä RE3:n mittausalueen MGA1 häviöille
 - mittausalueen MGA1 tasepoikkeamalle
 - sähkön myyjä RE2:n kulutukselle mittausalueella MGA2

- (sähkön myyjänä) kulutukselle mittausalueella MGA2
- BRP2 on seuraavien tasevastaava
 - sähkön myyjä RE4:n tuotannolle mittausalueella MGA2
 - sähkön myyjä RE5:n mittausalueen MGA2 häviöille
 - mittausalueen MGA2 tasepoikkeamalle.

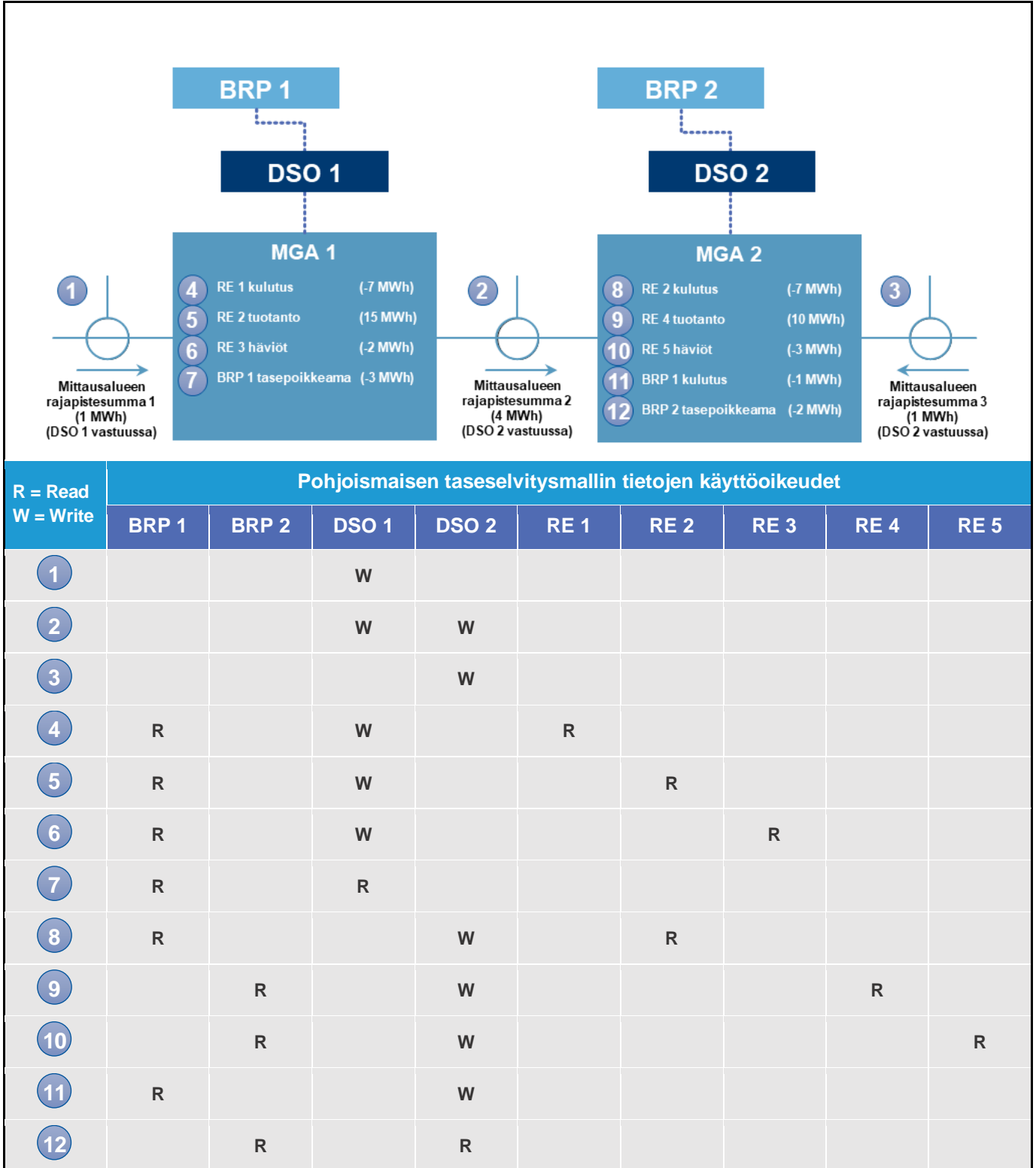

Taulukko 34. Esimerkki Pohjoismaisen taseselvitysmallin tietojen käyttöoikeuksista.

10.8eSettin raportit

eSett tarjoaa osapuolten käyttöön sekä julkisia että rajattuja raportteja vastuunsa mukaisesti. Markkinaosapuolet voivat myös tilata niin sanottuja datapaketteja eSettiltä. Tilauksia hallinnoidaan Online-palvelun kautta.

Suurin osa datapaketeista sisältää arvoja aikavälille D-14...D-1, jossa D viittaa nykypäivään. Joistakin datapaketista on saatavilla neljä eri versiota:

- alustava (sisältää tietoja avoimesta jaksosta)
- lopullinen (sisältää tietoja suljetusta jaksosta)
- laskutettu (sisältää tietoja laskutusjaksosta)
- korjattu (laskutuksen jälkeen on tehty korjauksia).

Markkinaosapuolten saatavilla olevia raportteja ovat ulkopuolisille tarkoitetut tilastoraportit, suoristuskykymittariraportit, läpinäkyvyysraportit, raportit viranomaisille, taloudelliset raportit ja taseselvitystietojen datapaketit (esitelty edellä).

Raportit ovat joko kertaluonteisia raportteja tai säännöllisesti koottavia ja lähetettäviä raportteja. Jos raportti kootaan ja lähetetään säännöllisesti, eSett määrittelee sen lähetystiheyden. Osaa raporteista ei säilytetä järjestelmässä sen jälkeen, kun ne on koottu. Raportin jakelukanava voi olla manuaalinen nouto ja/tai automaattinen jakelu (lähetys ja/tai julkaisu).

11 Markkinakäyttämisen raportointi

Tässä luvussa kerrotaan, kuinka eSett seuraa sähkömarkkinoita ja markkinaosapuolia keräämällä taseselvitystietoja ja käyttämällä suorituskykymittareita (KPI) sähkömarkkinoiden eri osa-alueiden laadun seuraamiseksi ja parantamiseksi.

Markkinoiden (ja markkinaosapuolten) käyttämisen seuranta on yksi eSettin tehtävistä, ja siinä on kolme päätavoitetta. Tarkoituksena on ensinnäkin seurata, että tasevastaavan tasepoikkeamat pysyvät mahdollisimman pieninä, toiseksi seurata mahdollisia markkinoiden väärinkäytöksiä ja kolmanneksi pienentää eSettin vastapuoliriskiä kutakin tasevastaavaa ja tasepalvelun tarjoajaa kohtaan.

Suoriutuakseen näistä tehtävistä eSett kerää vaaditut taseselvitystiedot ja käyttää suorituskykymittareita (KPI), jotka mittaavat eri markkinaosapuolten (lähinnä tasevastaavien ja verkonhaltijoiden) markkinakäyttämistä. Kun tiedot on kerätty, ne kootaan ja esitellään läpinäkyvällä ja tasavertaisella tavalla. eSett julkaisee julkisten ja

yrityskohtaisten suorituskykymittareiden luettelon, ja markkinaosapuoli voi nähdä oman sijoituksensa verrattuna muihin markkinaosapuoliin ja parhaisiin suoriutujiin.

Suorituskykymittareiden analysoinnissa otetaan huomioon eri maiden erilaiset käytännöt. Esimerkiksi etäluetun ja ei-automaattisen mittarinluennan erot huomioidaan suorituskyvyn laskennassa taseselvitysrakenteesta riippuen.

Viranomaiset, eri maiden kantaverkkoyhtiöt ja eSett tekevät yhteistyötä sanktioiden määräämisessä tasevastaaville, joilla on systemaattisia tasepoikkeamia ja verkonhaltijoille, jotka eivät onnistu toimittamaan laadukkaita tietoja annettujen raportointimääräaikaisten sisällä. Jos suoritus on puutteellinen, eSett ryhtyy toimiin ja keskustelee kyseisen markkinaosapuolen kanssa selvittääkseen syyn ja etsiäkseen parannusmahdollisuuksia. Jos keskustelu päättyy niin, ettei suoritusta voi edelleenkään hyväksyä, markkinaosapuoliin voidaan kohdistaa muita toimia ja mahdollisia sanktioita. Taseselvityssopimus voidaan esimerkiksi irtisanoa, jos kyseessä on tasevastaava.

11.1 Seuranta

eSett vastaa tasevastaavan toiminnan seurannasta. Seurantaprosessissa kerätään tietoja suorituskykymittareiden laskemista ja tasevastaavien ja verkonhaltijoiden suorituksen arviointia varten. eSett arvioi tulokset ja tunnistaa, mitkä markkinaosapuolet suoriutuvat heikosti, käyttävät markkinavoimaa väärin tai käyttäytyvät muuten epäammattimaisesti esim. säätösähkömarkkinoilla.

Jos suorituskykymittarit osoittavat esimerkiksi, että tietyn tasevastaavan tasepoikkeama on jatkuvasti epätyytyväisellä tasolla, eSett voi irtisanoa kyseisen tasevastaavantaseselvityssopimuksen.

Kaikki suorituskykymittarit julkaistaan Online-palvelussa, jossa tasevastaavat, verkonhaltijat ja muut markkinaosapuolet voivat tarkastella niitä ja verrata omaa sijoitustaan muihin osapuoliin.

11.2 Suorituskykymittarit

Suorituskykymittareita käytetään mittaamaan eri markkinaosapuolten toimintaa. Suorituskykymittarit ovat läpinäkyvä tapa osoittaa, miten tasevastaavat suoriutuvat vastuistaan. eSett tarjoaa suorituskykymittareita, jotta kantaverkkoyhtiö voi seurata markkinakäyttämistä. Näiden suorituskykymittareiden lisäksi eSett kehittää

yhteistyössä markkinaosapuolten kanssa sellaisia suorituskykymittareita, jotka auttavat markkinaosapuolia parantamaan suoritustaan ja laatuaan.

Seuraavat suorituskykymittarit julkaistaan palvelussa:

- Tasevastaavien tasepoikkeaman suorituskykyraportti – Maa
 - Näkyy ainoastaan tasevastaaville, jotka toimivat Norjassa tai Ruotsissa
 - Raportti sisältää kaikkien kyseisessä maassa toimivien tasevastaavien tulokset
- Tasevastaavan tasepoikkeaman suorituskykyraportti – Omat tiedot
 - Näkyy kaikille tasevastaaville
 - Raportti sisältää tasevastaavan omat tiedot
- Laaja taseselvitysraportti – Kuukausi
- Laaja taseselvitysraportti – Viikko.
- Tuotantosuunnitelman suorituskykymittari
 - Näkyy vain tasevastaaville, jotka toimivat Suomessa, Norjassa tai Ruotsissa
 - Raportti sisältää tasevastaavan oman datan

11.2.1 Tasepoikkeamaindeksi

Jokaisella tasevastaavalla on fyysiset velvollisuudet ja oikeudet, ja niiden tulee saavuttaa suunnitelmien mukainen tasapaino. Tasevastaavien, joilla ei ole fyysisiä resursseja, katsotaan hallitsevan tasepoikkeamansa paremmin. Tämän vuoksi Norjassa, Suomessa ja Ruotsissa näiden tasevastaavien pitäisi pystyä käymään kauppaa siten, ettei niille synny tasepoikkeamaa.

Kuukausittaisen nettotasepoikkeaman tulisi olla lähellä nollaa, eikä painottua positiiviseen tai negatiiviseen suuntaan. Tasepoikkeamat luokitellaan kolmeen ryhmään, punaiseen, keltaiseen ja vihreään. Ryhmän värin perusteella (**Taulukko 35**) eSett huomauttaa tasevastaavalle, jos taso ei ole riittävä. Kantaverkkoyhtiö voi ryhtyä toimenpiteisiin analysoituaan tasepoikkeamien syyt ja pohdittuaan, kuinka indeksiä saisi parannettua (ja tasepoikkeamien määrät minimoitua).

Ei hyväksyttyä pitkäaikaisesti	Hyväksytään väliaikaisesti	Hyväksytään
Tämän ryhmän tasevastaavat saattavat rikkoa taseselvityssopimusta. Tasevastaava saa kehotuksen parantaa tasettaan. Tasevastaava, joka luokitellaan tähän ryhmään liian pitkään, voidaan poistaa markkinoilta.	Tämän ryhmän tasevastaavat eivät suoriudu tasepoikkeamien suhteen niin hyvin kuin voisivat. Vaikka taseselvityssopimusta ei rikottaisi raportointijakson aikana, pitkäaikainen luokitus tähän ryhmään tai tasepoikkeamien kasvu tulevissa jaksoissa voivat johtaa luokitukseen <i>ei hyväksyttyä pitkäaikaisesti</i> .	Tähän ryhmään kuuluvien tasevastaavien tase on hyvässä tasapainossa. Vaikka tase on hyväksyttävällä tasolla, tasevastaava voi silti vähentää tasepoikkeamakulujaan parantamalla tasetta.

Taulukko 35. Tasepoikkeamaindeksin ryhmät.

11.2.2 Suorituskykymittareissa käytetyt laskentakaavat

Alla on esitetty kaikki eri kaavat ja kynnysarvot, jotka ovat käytössä eri suorituskykymittareissa:

- Tasepoikkeaman arvon kaava:

$$\left(\frac{\text{Day-ahead hinta} - \text{Tasepoikkeaman hinta}}{\text{Day-ahead hinta}} \right) \times \left(\frac{\text{eSettin tasepoikkeaman myynnin määrä} - \text{eSettin tasepoikkeaman oston määrä}}{\text{Day-ahead hinta}} \right)$$

- Suhteellisen tasepoikkeaman arvon kaava:

$$\frac{\text{Tasepoikkeaman määrän itseisarvo}}{|\text{Kulutus}| + |\text{Myynnit}|}$$

jossa myynnit sisältävät intraday, day-ahead ja kahdenväliset kaupat tasevastaava ja markkinatasealuekohtaisesti.

- Tasepoikkeaman vinouman kaava:

JOS (eSettin tasepoikkeaman oston määrä > eSettin tasepoikkeaman myynnin määrä)







SILLOIN $\left(\frac{\text{eSettin tasepoikkeaman oston määrä}}{\text{eSettin tasepoikkeaman myynnin määrä}} \right)$

MUUTEN $- \left(\frac{\text{eSettin tasepoikkeaman myynnin määrä}}{\text{eSettin tasepoikkeaman oston määrä}} \right)$

- Tasepoikkeaman vinouma:

Vinouman arvon kaava	MIN/MAX sallittu tulos	Liian vinoutunut?
$\frac{\text{eSettin tasepoikkeaman oston määrä}}{\text{eSettin tasepoikkeaman myynnin määrä}}$	2,5 (max)	Kyllä, tasevastaavalla on ylijäämää
$-\frac{\text{eSettin tasepoikkeaman myynnin määrä}}{\text{eSettin tasepoikkeaman oston määrä}}$	-2,5 (min)	Kyllä, tasevastaavalla on alijäämää

- Tasevastaavan tasepoikkeaman suorituskykymittarin kaavat ja kynnyksarvot:



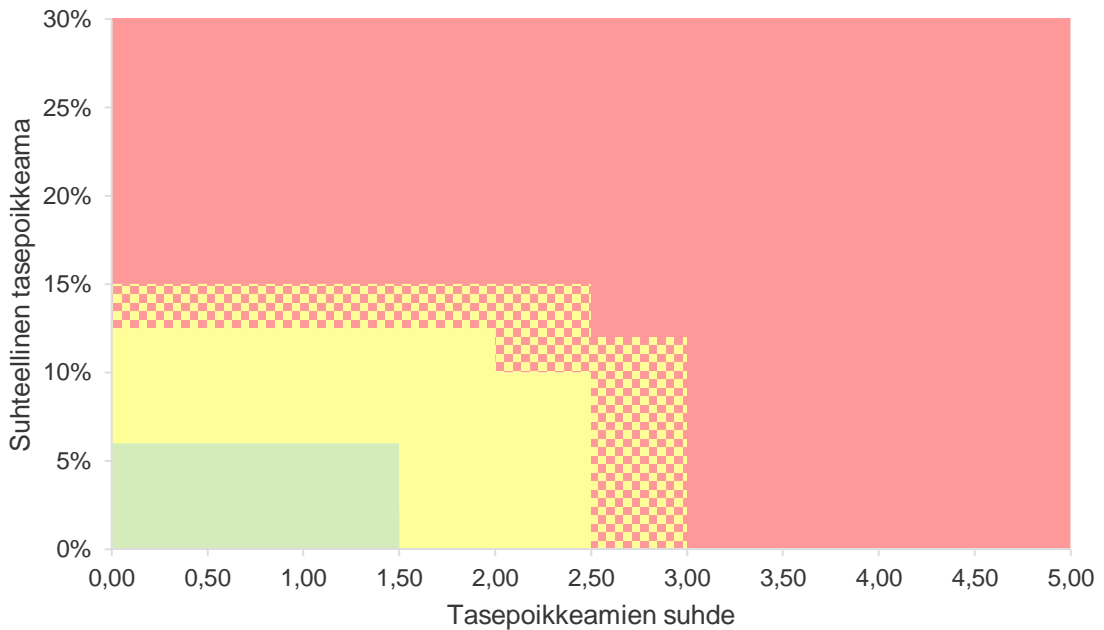
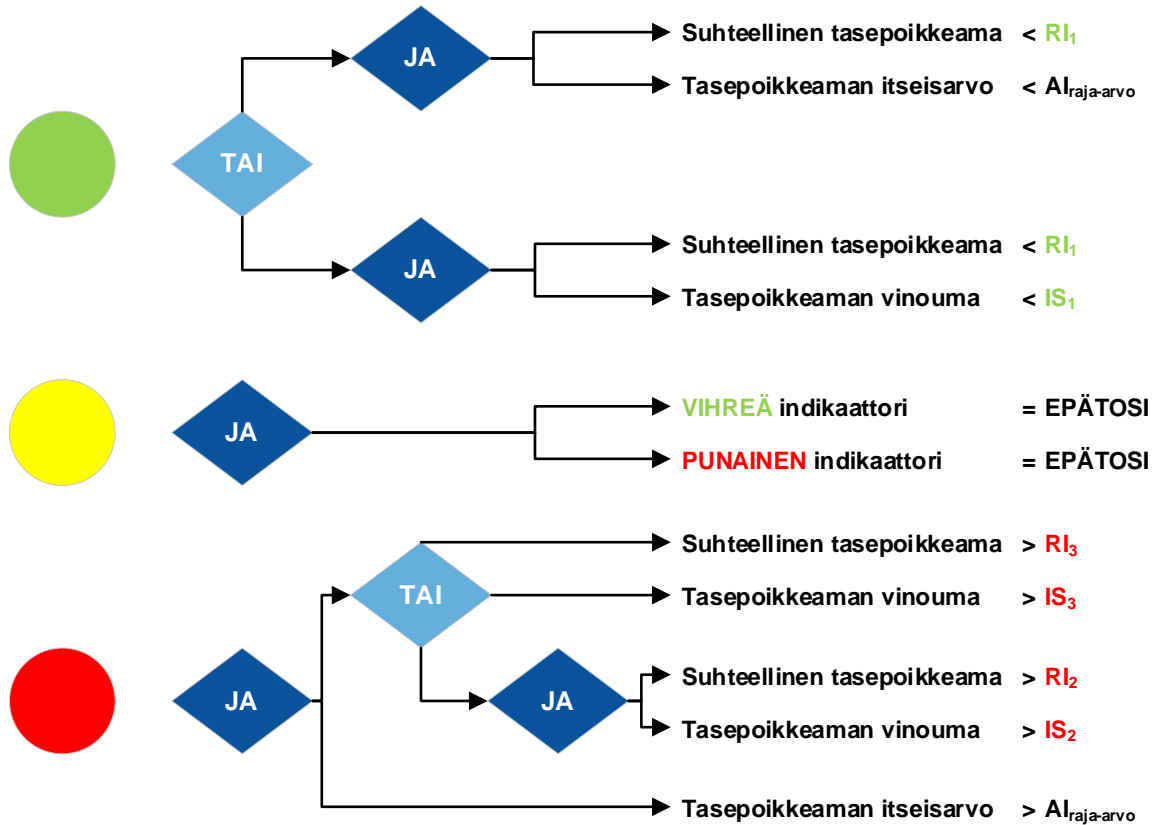











Mittatieto	Kynnys	Maan kynnyksarvo			
		Tanska	Suomi	Norja	Ruotsi
Tasepoikkeaman itseisarvo	AI	1800 MWh	1800 MWh	1800 MWh	1800 MWh
Tasepoikkeaman vinouma	 IS ₁ – 1. kynnyks	(-) 1,5	(-) 1,5	(-) 1,5	(-) 1,5
	 IS ₂ – 2. kynnyks	(-) 2,5	(-) 2,5	(-) 2	(-) 2
	 IS ₃ – 3. kynnyks	(-) 3	(-) 3	(-) 2,5	(-) 2,5
Suhteellinen tasepoikkeama	 RI ₁ – 1. kynnyks	6 %	6 %	6 %	6 %
	 RI ₂ – 2. kynnyks	12 %	12 %	10 %	10 %
	 RI ₃ – 3. kynnyks	15 %	15 %	12,5 %	12,5 %



Kuva 22. Graafinen esitys tasevastaavan tasepoikkeaman suorituskyvyn väreistä, jos Tasepoikkeaman itseisarvo ylittää raja-arvon.

- Tuotantosuunnitelman suorituskykymittarin kaava ja kynnyksarvot tuotantosuunnitelman suorituskykymittarin väreille:

$$\frac{\text{Tuotanto} - \frac{\text{Pumppuvaraston kulutus}}{\text{Tuotantosuunnitelma}} - \frac{\text{Tuotannon tasepoikkeama korjaus ylös}}{\text{Tuotantosuunnitelma}} + \frac{\text{Tuotannon tasepoikkeama korjaus alas}}{\text{Tuotantosuunnitelma}}}{\text{Tuotantosuunnitelma} + \frac{\text{Tuotannon tasepoikkeama korjaus ylös}}{\text{Tuotantosuunnitelma}} - \frac{\text{Tuotannon tasepoikkeama korjaus alas}}{\text{Tuotantosuunnitelma}}}$$

Tyyppi	Kynnys	Maan kynnysarvo		
		Suomi	Norja	Ruotsi
Energiavarasto	 PP ₁ – 1. kynnys	3 %	3 %	3 %
	 PP ₂ – 2. kynnys	6 %	6 %	6 %
Vesivoima	 PP ₁ – 1. kynnys	3 %	3 %	3 %
	 PP ₂ – 2. kynnys	6 %	6 %	6 %
Ydinvoima	 PP ₁ – 1. kynnys	1 %	–	1 %
	 PP ₂ – 2. kynnys	2 %	–	2 %
Muu	 PP ₁ – 1. kynnys	3 %	3 %	3 %
	 PP ₂ – 2. kynnys	6 %	6 %	6 %
Aurinkovoima	 PP ₁ – 1. kynnys	10 %	10 %	10 %
	 PP ₂ – 2. kynnys	20 %	20 %	20 %
Lauhdevoima	 PP ₁ – 1. kynnys	3 %	3 %	3 %
	 PP ₂ – 2. kynnys	6 %	6 %	6 %
Tuulivoima (maa ja meri)	 PP ₁ – 1. kynnys	10 %	10 %	10 %
	 PP ₂ – 2. kynnys	20 %	20 %	20 %



Tuotantosuunnitelman suorituskykymittari < PP₁

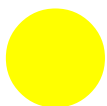

VIHREÄ indikaattori = EPÄTOSI
JA
PUNAINEN indikaattori = EPÄTOSI



Tuotantosuunnitelman suorituskykymittari > PP₂

11.2.3 Laaja taseselvitysraportti

Kun taseselvitysjakso (viikko tai kuukausi) on päättynyt (lopulliset taseselvityksen tulokset laskettu), jokaiselle tasevastaavalle muodostetaan laaja taseselvitysraportti. Raportissa on yhteenveto tasevastaavan taseselvitystiedoista ja tuloksista päättyneeltä jaksolta sekä kansallisella, että markkinatasealuekohtaisella tasolla.

11.2.4 Tasevastaavan tasepoikkeaman suorituskykyraportti

Tasevastaavilla on velvollisuus pyrkiä kaupoilla tasapainoon, eli minimoida tasepoikkeamat ja pitää niiden jakautuminen yli- ja alijäämään tasaisena.

Joka kuukausi taseselvitysjakson sulkeuduttua (lopullisen laskennan valmistuttua), tasevastaavan tasepoikkeaman tulokset ja ennalta määritetyt kynnyksarvot lasketaan markkinatasealueittain edelliseltä kuukaudelta. Tämän jälkeen arvot kategorisoidaan punaiseksi, keltaiseksi tai vihreäksi, riippuen siitä, kuinka suuria ja vinoutuneita tasepoikkeamat ovat. Raportti näyttää edellisen 12 kuukauden tiedot suljetulta taseselvitysjaksolta.

11.2.5 Tuotantosuunnitelman suorituskykymittari

Tasevastaavien tulee raportoida tuotantosuunnitelmat säätöobjektikohtaisesti kantaverkkoyhtiöille ja heillä on myös velvollisuus pitää suunnitelmat ajan tasalla, eli raportoida päivitettyt arvot. Kantaverkkoyhtiöt myös raportoivat sitovat tuotantosuunnitelmat eSettille. Tuotantosuunnitelmia käytetään suorituskykymittarissa.

Koska tuotantosuunnitelmaa ei käytetä tasepoikkeaman laskennassa, suorituskykymittarilla monitoroidaan tuotantosuunnitelmien pitkän aikavälin laatua. Suorituskykymittarin raportti on saatavilla tasevastaaville, jotta he saisivat yleiskuvan tuotantosuunnitelmista, jotka on raportoitu säätöobjekteille. Suorituskykymittari on määritelty tasevastaava-, markkinatasealue- ja tuotantoyksikön tyyppikohtaisesti.

Tuotantosuunnitelman suorituskykymittari ei ole käytössä Tanskassa, koska tuotantosuunnitelmia ei raportoida eSettille.

11.3 Sanktiot ja valvonta

Tasevastaavien päätavoitteena on tasapainoinen tase ja tasepoikkeamien pysyminen minimitasolla. Jos tasevastaavalla esiintyy systemaattisesti tasepoikkeamia, on mahdollista määrätä sanktioita ja lopulta irtisanoa sopimus. Jos tietojen laatu on huono, tasevastaavien on vaikea tehdä luotettavia ennusteita, ja siksi eSett seuraa verkonhaltijoita. Kuitenkaan ei ole laillisesti mahdollista, että mikään kantaverkkoyhtiöstä tai eSett voisi määrätä sanktioita verkonhaltijoille. Kunkin maan viranomaiset käyttävät eSettin laskemia suorituskykymittareita sanktioiden määräämiseksi verkonhaltijoille, jotka eivät yllä ennalta määritellyille minimitasoille.

Tasevastaavien sanktio- ja valvontaprosessissa on kolme vaihetta:

1. eSett arvioi tasevastaavan suoritusta markkinaseurantatietojen ja suorituskykymittareiden avulla.
2. Jos tasevastaavan suoritus ei ole hyväksyttävällä tasolla, eSett aloittaa keskustelun selvittääkseen syyn ja suorituksen parantamismahdollisuudet.
3. Kantaverkkoyhtiöt ja/tai viranomaiset voivat määrätä tasevastaavalle sanktioita.
4. Jos keskustelu päättyy tilanteeseen, jossa tasevastaavan suoritus on edelleen liian alhainen, käynnistetään prosessi taseselvityssopimuksen irtisanomiseksi.

12 Muutosluettelo

Versio	Päiväys	Muutokset
V 0	24.9.2013	Pohjoismaisen taseselvityksen käsikirjan ensimmäinen versio markkinaosapuolille sidosryhmien arvioitavaksi.
V 1	18.3.2014 / 14.04.2014	<p>Termejä on päivitetty.</p> <p>Lukua 1 on muokattu, viittaukset kansalliseen lainsäädäntöön on lisätty.</p> <p>Lukua 2 on muokattu, sähköön myyjän roolia ja aikavyöhykkeiden hallintaa on selvennetty.</p> <p>Lukua 3 on muokattu, uusia alakohtia on lisätty, niissä on nyt tarkemmat kuvaukset taseselvityksen rakenteellisista tiedoista.</p> <p>Luku 4 on lisätty, taseselvitysten mittaustietojen käsittely on nyt omana lukunaan ja tuotannon mittausta on selvennetty.</p> <p>Lukua 5 on muokattu, uusia alakohtia on lisätty, kuvauksiin on tehty muutoksia ja kulutuslajit on selvennetty.</p> <p>Lukua 6 on muokattu, uusia alakohtia on lisätty, kuvauksiin on tehty muutoksia ja kuvia on päivitetty.</p> <p>Lukua 7 on muokattu, uusia alakohtia on lisätty, kuvauksiin on tehty muutoksia.</p> <p>Lukua 8 on muokattu, uusia alakohtia on lisätty, Online-palvelua on selitetty tarkemmin ja lisätty taulukko pohjoismaisen taseselvitysmallin tietojen käyttöoikeuksista.</p> <p>Lukua 9 on muokattu, uusia alakohtia on lisätty ja tietoja on muokattu ja päivitetty.</p> <p>Liitettä 3 on muokattu, liitteen sisältöä taseselvitysmallin muuttumisesta eri maissa on selvennetty.</p>
V 1.1	17.9.2014	<p>Lukujen Viestintä ja Vakuuksien hallinta järjestys on vaihdettu. Vakuuksien hallinta on luku 8 ja Viestintä on luku 9.</p> <p>Termejä on päivitetty.</p> <p>Lukua 1 on muokattu, alakohtaan 1.2 on lisätty tieto siitä, kuinka markkinaosapuolille tiedotetaan käsikirjan uusista versioista. Kuvaa 2 eSettin ja markkinaosapuolten väliset suhteet on päivitetty.</p> <p>Lukua 2 on muokattu, kohdan 2.1 viittauksia on päivitetty, kohtaan 2.2.3 Verkonhaltija on päivitetty maakohtaisia tietoja. Kohdassa 2.2.5 Sähköön myyjä on selvennetty kuvaa 5. Kohtaa 2.3 Kalenteri ja aikavyöhykkeet on päivitetty, siihen on lisätty tietoja kesäajan alkamisesta ja päättymisestä. Kohtaa 2.4 Tasevastuut ja sopimukset on päivitetty.</p> <p>Lukua 3 on muokattu, kohdan 3.6.7 raportointiaikatauluja ja määräaikoja on tarkennettu.</p> <p>Lukua 5 on muokattu, kohta 5.1.1 Yksikkö ja pyörästystarkkuus on päivitetty, kohdan 5.2 Raportoinnin tietovirrat kuvia on päivitetty ja lisätty taulukko 6, josta käy ilmi, kuinka eSett raportoi tietoja ja minkä viestintäkanavan kautta. Kohdassa 5.3 Raportointiaikataulut on selvennetty kuvan 12 esimerkkiä. Kohtaa 5.4 Raportointivastuu on päivitetty ja selvennetty käsitettä toimituspäivä + 1 klo 12.00 CET. Kohtaa 5.4.2.1 Rajapistesummien raportointi on päivitetty, kohta 5.6 Raportointi häiriötilanteissa on lisätty.</p> <p>Lukua 6 on muokattu, kohdassa 6.2 Kulutustaseen tasepoikkeaman laskenta on päivitetty kuvaa 16. Kohtaa 6.6.3 Norjan toimintatapa on selvennetty ja lisätty kohta 6.7 Taseselvitys häiriötilanteissa.</p> <p>Lukua 7 on muokattu, selvennetty ja järjestetty uudelleen.</p> <p>Luvun 9 Viestintä alakohtaa 9.1 Tietojen viestintästandardit on päivitetty.</p> <p>Liitettä 4 Rakenteelliset osat vastuussa olevien markkinaosapuolien mukaan on päivitetty.</p> <p>Liite 5 Pohjoismainen kalenteri on lisätty.</p>
V2.0	8.12.2014	Nimi on muutettu muotoon Pohjoismaisen taseselvityksen käsikirja, ohjeita ja sääntöjä markkinaosapuolille ja käsikirjan status on "Käyttöönottoa varten".

Versio	Päiväys	Muutokset
		<p>Alkusanoja on muokattu.</p> <p>Termiluetteloa on päivitetty tasevastaavan, verkonhaltijan ja kantaverkkoyhtiön osalta.</p> <p>Lukua 1 on muokattu, markkinaosapuolille tiedotetaan käsikirjan päivityksistä verkkosivustolla ja uutiskirjeissä.</p> <p>Lukua 2 on muokattu, kohtaa 2.2.1 Taseselvitysyritys (eSett) on muokattu. Kohtaa 2.2.3 Verkonhaltija on päivitetty. Kohtaan 2.2.6 Markkinaoperaattori (Markkinaoperaattori) on lisätty: "Havaintojen ilmoittaminen eSettille, jos joku markkinaosapuoli käyttää markkinoita väärin tai käyttäytyy epänormaalisti". Kohdassa 2.4.1 Taseselvityssopimus taseselvityssopimuksen otsikoita on muokattu. Kohtaa 2.4.2 Sopimuksen tekeminen on muokattu.</p> <p>Lukua 3 on muokattu, esittelytekstiä on päivitetty ja lisätty taulukko, jossa on esimerkki rakenteellisten tietojen raportista. Kohtaan 3.1 Taseselvityksen rakenteelliset tiedot on lisätty kaavio, jossa on esimerkkikuva rakenteellisista tiedoista ja niiden välisistä suhteista. Kohtaan 3.6.7 Raportointiaikataulu ja määräajat on lisätty esimerkki rakenteellisten tietojen raportoinnin määräajoista.</p> <p>Lukua 4 on muokattu, kohdassa 4.1 Mittaustiedot on selvennetty häviöiden laskemista Suomessa.</p> <p>Lukua 5 on muokattu, kohdassa 5.2 Raportoinnin tietovirrat on päivitetty kuvia 10 ja 11 ja lisätty taulukko tietotyypeistä. Alakohtaan 5.4.2.2 on lisätty esimerkki rajapistemittauksen raportoinnista. Kohtaan 5.4.2.4 Kulutuksen raportointi Ruotsissa on lisätty laskelma mitatuista häviöistä.</p> <p>Lukua 6 on muokattu ja lisätty kohta 6.4 Taseselvitys, josta puuttuu tietoja.</p> <p>Luku 7 Hinnoittelu ja maksut on lisätty.</p> <p>Luku 8 laskutus on kirjoitettu uudelleen.</p> <p>Luku 9 Vakuudet ja riskinhallinta on kirjoitettu uudelleen.</p> <p>Lukua 10 on muokattu, kohta 10.1.1 Viestinnän koodijärjestelmät markkinaosapuolille on päivitetty.</p> <p>Liitettä 1 on muokattu.</p>
V2.01	17.12.2014	<p>Termiluettelon markkinaobjektiiitynnät: Markkinaosapuolen mitattu kulutus mittausalueella tai markkinaosapuolen "tuotantoyksikkökohtainen" tuotantosuunnitelma on korjattu säätöobjektikohtaiseksi.</p>
V2.1	24.04.2015 / 19.5.2015	<p>Alkusanat on muokattu.</p> <p>Termit: termejä tasevastaava, verkonhaltija, kantaverkkoyhtiö ja markkinatasealue on päivitetty.</p> <p>Luku 1: Asiakastoimikunta perustetaan, käsikirjan päivitysprosessi on kirjoitettu uudelleen.</p> <p>Lukua 2 on muokattu, kohdassa 2.2.3 on päivitetty verkonhaltijan roolia Norjassa.</p> <p>Lukua 3 on muokattu ja järjestetty uudelleen, kuvaa 7 ja taulukoita 2, 3, 4 ja 6 päivitetty sekä lisätty uusi taulukko 7, jossa on kantaverkkoyhtiön määräajat.</p> <p>Lukua 4 on muokattu, kohtaan 4.1 on lisätty uusi kulutuslaji tuotantoyksikön omakäyttö, kohdassa 4.4.3 pientuotannon raportointia Suomessa on selvennetty.</p> <p>Lukua 5 on muokattu, kahdenvälisen kauppajärjestelmän raportointia Ruotsissa on selvennetty, kohtaa 5.1 on päivitetty raportointivaatimusten lainsäädännön osalta, kohdassa 5.2 kuvia 11 ja 12 on päivitetty, kohtaa 5.3 on päivitetty.</p> <p>Lukua 6 on muokattu, kohdassa 6.5 tasevirheiden käsittely määräajan jälkeen hoidetaan maakohtaisten toimintatapojen mukaisesti. Luvussa 8 on muokattu pankkeja koskevia vaatimuksia.</p> <p>Luvussa 9 on muokattu vakuusaikatauluja, vakuuskaavaa on selvennetty.</p> <p>Lukua 10 on muokattu ja lisätty alakohta 10.1.1 Viestinnän salaus.</p> <p>Liitteeseen 1 on lisätty rekisteröinti energiaverovelvolliseksi Ruotsissa.</p> <p>Liite 2 on poistettu.</p> <p>Liite 4 on poistettu.</p> <p>Kohdassa 5.1.1 Yksikkö ja pyöritystarkkuus Suomeen liittyviä vaatimuksia on selvennetty.</p>

Versio	Päiväys	Muutokset
V2.11	03.07.2015	<p>Termit: säätöobjektin määritelmää on päivitetty.</p> <p>Alkusanoihin on lisätty viittaus tietoliikenneyhteyden käyttöohjeeseen.</p> <p>Luvun 3 ks. Taulukko 3 on päivitetty käsitteitä säätöobjekti ja tuotantoyksikkö.</p> <p>Luvun 5 esittelytekstiin on päivitetty tieto siitä, mitä raportoinnista on säädetty Norjassa.</p> <p>Kohdan 5.2 kuvaan 11 on selvennetty tietoja vahvistusraporteista. Kuvaan 12 on selvennetty alustavan profiloituneen kulutuksen käsitettä.</p> <p>Kohdassa 5.3 on päivitetty Norjan raportointiaikataulua.</p> <p>Kohtaa 7.3 on muokattu ja päivitetty.</p> <p>Kohdassa 9.3.1 on muokattu vakiokaavan termejä S1 ja S2.</p> <p>Lukua 10 on muokattu ja päivitetty, kohta 10.1 Messaging Service on lisätty, kohta 10.1.1 Datapaketit on lisätty, kohtaa 10.2 Tietojen viestintästandardit on päivitetty.</p> <p>Liitettä 2 on muokattu ja päivitetty.</p>
v.2.12	07.10.2015	<p>Kohtaa 2.3 on muokattu ja päivitetty rakenteellisten tietojen hallinnan Suomen ja Ruotsin aikavyöhykkeiden osalta.</p> <p>Kohtaa 3.5.4 on muokattu.</p> <p>Kohtaa 5.3 on muokattu ja päivitetty.</p> <p>Kohtaa 5.4.1 on muokattu toisen määrääjän vaihtumisen osalta.</p> <p>Kohtaa 5.4.2.3 on muokattu.</p>
v.2.13	11.03.2016	<p>Yleisiä muutoksia; Connection guideline nimi muutettu Communication guidelines; Nord Pool Spot nimi muutettu Nord Pool</p> <p>Alkusanat; lisätty linkki dokumentaatioon Acknowledgements UserGuide</p> <p>3.2 Muutettu alkusanoja</p> <p>Termit; päivitetty termi Markkinaoperaattori</p> <p>Luku 2.2.6 Markkinaoperaattori; lisätty kuvaus Markkinaoperaattorin vastuista ja roolista</p> <p>Luku 2.5 Yhtiötietojen malli lisätty</p> <p>Luku 3 Rakenteellisten tietojen hallinta; Yhtiö-Markkinaosapuoliroolien rakenteellisten tietojen suhteet määritelty ja lisätty sähkön myyjä – ja sähköverkkoliiketoiminnan eriyttämissäännöt</p> <p>Luku 3.2 Markkinaosapuolet; yrityksellä voi olla monta samalla roolilla toimivaa markkinaosapuolta</p> <p>Luku 3.5.5 MO; Käytetty termiä markkinaoperaattori Nord Pool Spotin sijasta</p> <p>Tarkennus lukuun 3.5.7 Raportointiaikataulu ja määrääjät: taulukot 5 ja 6; rakennetietojen raportoinnin määräaikoihin liittyen täytyy käyttää kokonaisia päiviä</p> <p>Luku 4.1 Mittaustiedot: tarkennus tuotantoyksiköiden omakäytön kulustietojen tyyppiin (profiloitu tuntikulutus)</p> <p>Luku 5.1.3 Raportoitujen arvojen status: kuvausta tarkennettu</p> <p>Luku 5.2 Raportoinnin tietovirrat: puuttuva tieto rajapistesummien vahvistusraportista lisätty kuvaan 12, taulukot päivitetty</p> <p>Luku 5.3 Raportointiaikataulut; lisätty tarkennus Suomen lakimuutoksen vaikutuksesta verkonhaltijoiden raportointiaikatauluihin.</p> <p>Luku 5.4.3.1 eSettin raportointi tai julkaisu tasevastaaville tarkennettu kuvausta tasevastaavien aggregoinneista</p> <p>Luku 5.4.4.1 Sähköpörssikauppojen raportointi: Day-ahead ja Intraday kaupat voidaan raportoida myyjätasolla</p> <p>Luku 8.4 Tarvittavat pankkijärjestelyt; selvitystilin tietoja ylläpidetään tasevastaavan toimesta Online Servicen kautta; uutta tietoa MT101 and MT940 –sopimuksista lisätty lukuun</p> <p>Luku 9.3.1 Vakiokaava; Minimivakuus 40 000 € per maa lisätty</p> <p>Luku 9.8 Vakuuden vapauttaminen; päivitetty kuvausta proseduureista, joiden mukaan tasevastaavan täytyy ilmoittaa eSettille tilistä, jota käytetään vakuuksien hallintaan.</p>

Versio	Päiväys	Muutokset
		<p>Luku 9.9 Selvityspankkien seuranta; päivitetty määritykset edellytyksistä, jotka pankilla täytyy olla, mikäli se haluaa toimia selvityspankkina.</p> <p>Luku 10.1.1 Datapaketit; Spesifiset ja geneeriset datapaketit kuvattu</p> <p>Luku 10.1.4 Markkinaosapuolten tiedonsiirron koodiskeemat: lisätty tarkennus sanomaliikenteen osapuolitunnuksista ja koodiskeemoista, ne määritellään roolikohtaisesti. Kuvattu kansalliset käytännöt ja osapuolitunnukset</p> <p>Luku 10.2. Information Service; lisätty taulukko, joka kuvaa mitä tietoa Information Servicen kautta voi hakea</p> <p>Liite 3 Pohjoismainen kalenteri 2016 lisätty</p>
v.2.2	21.11.2016	<p>Yleisiä muutoksia; Markkinaoperaattori on muutettu Nimitetty sähkömarkkinaoperaattori, Elspot ja Elbas muutettu Day-ahead ja Intraday Alkusanat; Lukua muokattu</p> <p>Termit: Markkinatasealue ja Markkinaoperaattori muutettu</p> <p>Luku 1 Johdanto; muokattu; 1.6.2 ja 1.6.3; päivitetty linkit lakeihin ja asetuksiin</p> <p>Luku 2: Muokattu: 2.2.6 Päivitetty NEM; 2.3 selvennys Ruotsin taseselvitys rakenteeseen liittyen aikavyöhykkeeseen</p> <p>Luku 3.2.1 Sähkön myynti – ja sähköverkkoliiketoimintojen eriyttäminen; Selvennys Norjalaisille yhtiöille</p> <p>Luku 3.4 Markkinaobjektiliitynnät; Sähköpörssikaupat ja sähköpörssiirrot päivitetty</p> <p>Luku 5 Taseselvitystietojen raportointi; muokattu 5.4.2.3 Tuotannon raportointi; tekstiä selvennetty alle 1 MW tuotantoyksiköiden raportoinnille</p> <p>Luku 6 Taseselvitys; muokattu; Kuvat 16 ja 17 päivitetty</p> <p>Luku 7 Hinnoittelu ja maksut; muokattu</p> <p>Luku 10 Kommunikointi; muokattu ja järjestetty uudelleen; 10.1 päivitetty käyttöliittymä, jota käytetään rakenteiden lähettämiseen eSettille 10.2 päivitetty käyttöliittymä, jota käytetään rakenteiden vastaanottamiseen eSettiltä.</p> <p>Luku 11 Markkinakäyttötymisen raportointi; muokattu</p> <p>Liite 3 Pohjoismainen kalenteri päivitetty vuodelle 2017</p>
v.2.21	27.4.2017	<p>Luku 3.5.7 Raportointiaikataulut ja määräajat; Rakennemuutosten määräaikoja päivitetty (Taulukko 6.Rakennepäivitysten määräajat).</p> <p>Luku 5.4.4 NEMO; Raportointiaikatauluja tarkennettu</p>
v.2.22	27.11.2017	<p>Ruotsin kahdenvälisen kauppajen raportointi muuttunut NBS-mallin mukaiseksi 26.9.2017 00:00 SNT. Kahdenvälisen kauppajen raportointi RE-tasolla suoraan eSettille. Muutoksia seuraaviin käsikirjan osioihin:</p> <p>Taulukko 6. Rakenteellisten tietojen raportoinnin määräajat</p> <p>Kuva 11. Raportointi ennen käyttötuntia</p> <p>Luku 5.4.1.3 Kahdenvälisen kauppajen raportointi</p>
v.2.23	15.3.2018	<p>Termit: Muutos sähkön myyjän selityksessä</p> <p>Nord Pool, Elspot ja Elbas korvattu NEMO, day-ahead ja intraday -termeillä</p> <p>Luku 5.3: Raportointiaikataulut; Lisätty tieto DSO:n raportointiaikatulusta Ruotsissa</p> <p>Luku 5.4.1.3 Kahdenvälisen kauppajen raportointi</p> <p>Luku 10.4.1: Lisätty tieto sanomien salaamisesta Ruotsissa</p> <p>Luku 11.2.1 Tasepoikkeamaindeksi; Poistettu virheellistä tietoa</p> <p>Taulukko 27: Spesifiset Datapaketit</p> <p>Taulukko 28: Geneeriset Datapaketit</p>
v.2.3	23.11.2018	<p>Alkusanat poistettu ja merkityksellinen tieto on lisätty johdantoon.</p> <p>Taulukko- ja kuvanumerointi päivitetty.</p> <p>Termit päivitetty ja uusi termi "Mittaustietojen aggregaattori" lisätty.</p> <p>Luku 1 Päivitetty ja tarkennettu sekä vanhentunutta tietoa poistettu.</p>

Versio	Päiväys	Muutokset
		<p>Luku 2.1 Tarkennettu mittauksen ja raportoinnin eroavaisuuksia.</p> <p>Luku 2.2.8 Mittaustietojen aggregaattori lisätty.</p> <p>Luku 3.5.4 Lisätty Elhubia (Norjan datahub) koskevaa tietoa.</p> <p>Luku 3.5.5 Mittaustietojen aggregaattori lisätty.</p> <p>Luku 3.5.8 Taulukon 5 raportoinnin määräajat päivitetty. Uudet määräajat sallivat joidenkin muutosten tekemisen 7 päivää menneisyyteen.</p> <p>Luku 4 Johdantoa tarkennettu ja lisätty Elhubia (Norjan datahub) koskevaa tietoa.</p> <p>Luku 5.3 Kuvat 10-12 päivitetty.</p> <p>Luku 5.4.x Taulukot 10-13 ja niiden selitykset päivitetty ja tarkennettu.</p> <p>Luku 6.2. Kuva 16 päivitetty.</p> <p>Luku 6.2.1 Vaihdettu tietojen raportoijaksi mittaustietojen aggregaattori</p> <p>Luku 9.3.1 Intraday kaupat sisällytetty vakuuskaavaan.</p> <p>Luku 10.1 Tekstiä päivitetty.</p> <p>Luku 10.5.1 Tekstiä päivitetty.</p> <p>Luku 11.1 Päivitetty Markkinakäyttäytymisen seurantatietoa.</p> <p>Luku 11.2 Päivitetty tietoa suorituskykymittareista.</p> <p>Luku 11.2.2 Tietoa suorituskykymittareissa käytetyistä laskentakaavoista.</p> <p>Luku 11.2.3 Laaja tase selvitysraportti esitellään.</p> <p>Luku 11.2.4 Tasevastaavan tasepoikkeaman suorituskykyraportti esitellään.</p> <p>Liite 2 poistettu.</p> <p>Liite 3 uudelleennimetty → Liite 2.</p> <p>Liite 2 Pohjoismainen kalenteri päivitetty.</p> <p>Viimeisen sivun yhteystiedot päivitetty.</p>
v.2.3.1	3.5.2019	<p>Luku 2.1 Luettelo tarkennettu kommunikoinnin ja uloslähtevän raportoinnin osalta.</p> <p>Luku 3.5.8 Päivitetty rakenteellisten tietojen raportoinnin määräajat Norjan osalta, koska Elhubille sovelletaan pidempää raportointijaksoa. Lisätty puuttuva määräaika mittausalueen ja verkonhaltijan välisen rakenteen osalta.</p> <p>Luku 5.3 Päivitetty; Elhub raportoi eSettille norjalaisten verkonhaltijoiden sijasta.</p> <p>Luku 5.4.2.3 Tarkennettu kuvausta tuotantoarvojen raportoinnista.</p> <p>Luku 6.4 Pieni tarkennus sen osalta, miten puuttuva tase selvitystiedot näkyvät Online-palvelussa.</p> <p>Luku 6.7.3 Elhub tekee tasoituslaskennan Norjassa.</p> <p>Luku 11.2.2 Suhteellisen kulutustaseen tasepoikkeaman kaava päivitetty</p>
v.2.3.2	12.12.2019	<p>Lisätty bilateraali kauppojen raportointi NEMOjen välillä taulukkoon 11 ja lukuihin 2.2.6, 3.5.6, 5.4.4.1 ja 5.4.4.3.</p> <p>Luku 5.4.2.1 Tarkennettu raportointiaikataulua tilanteessa, jossa mittausalueiden rajapistesummat sijaitsevat eri maissa.</p> <p>Liite 1 Poistettu → Rekisteröinti energiaverovelvolliseksi Ruotsissa. Vastuu siirtyi tasevastaavalta verkonhaltijalle 1.1.2018.</p> <p>Liite 2 Pohjoismainen kalenteri päivitetty vuodelle 2020.</p>
v.2.4	23.4.2020	<p>Yleiset muutokset: Valmistellessa Tanskan liittymistä pohjoismaiseen tase selvitysmalliin, kaikki Tanskan markkinoita koskevat merkitykselliset tiedot on sisällytetty pohjoismaisen tase selvityksen käsikirjaan. Siksi useat luvut, taulukot ja kuvat sisältävät Tanskaa koskevia tietoja. Tämä sisältää päivityksiä esimerkiksi Tanskan määräyksiin, eriyttämiseen, mittauksiin, raportointiin, täsmäytykseen, alv:n käsittelyyn ja koodiskeemoihin.</p> <p>Luku 1 Lisätty esittely siitä, miten Tanska liittyy mukaan pohjoismaiseen tase selvitysmalliin kahdessa vaiheessa.</p> <p>Luku 2.2.6 NEMO voi delegoida tase vastuuseen liittyviä tehtäviään NEMO:n CCP:lle.</p> <p>Luku 3.4 Lisätty uusi markkinaobjekttiliityntä yhdistetty tuotanto</p>

Versio	Päiväys	Muutokset
		<p>Luku 3.5.3 Korjattu kuvaus tasevastaavien kahdenvälisen kauppohen menettelystä.</p> <p>Luku 3.5.6 Jos NEMO delegoi vastuunsa CCP:lle, CCP kantaa kaiken vastuun NEMO:n puolesta.</p> <p>Luku 3.5.8 Päivitetty määräaikatietoja koskien sähkön myyjän ja tasevastaavan suhdetta; viisi päivää koskee kaikkia RBR-muutoksia pois lukien päättämissiä.</p> <p>Luku 4.1 Lisätty uusi kulutustyyppi joustomitattu kulutus (flex settled). Toistaiseksi käytössä vain Tanskassa.</p> <p>Luku 5 Uusi tietovirta TSO:n ja eSettin välillä, sovitut reservit (vain Tanskassa).</p> <p>Luku 5.4.3 Korjauksia ja lisäyksiä siihen mitä eSett julkaisee ja minne</p> <p>Luku 5.4.4.2 Päivitetty osio, joka kuvaa miten sähköpörssi hinta lasketaan.</p> <p>Luku 6 Päivitetty taseselvitys laskennan kuvaaja, '± Mittausalueen tasepoikkeama' kuvastaa tarkemmin, miten sitä käytetään laskelmissa.</p> <p>Luku 8.1 Lisätty ostetut sovitut reservit esimerkkilaskulle (vain käytössä Tanskassa)</p> <p>Luku 9 Tasevastaavilta, jotka toimivat vain Tanskan markkinoilla, ei vaadita vakuuksia.</p> <p>Luku 9.9 Päivitetty taseselvityspankkien pankkiluokitusvaatimuksia.</p> <p>Luku 10.1 Lisätty uusi kanava ECP/EDX.</p> <p>Luku 10.2 Uusia datapaketteja listattu.</p> <p>Luku 10.4.2 Uusi luku koskien ECP/EDX kanavan salausta.</p>
v.2.5	4.9.2020	Luku 3.5.8 Taulukon 5 raportoinnin määräajat päivitetty Ruotsissa. Uudet määräajat sallivat joidenkin muutosten tekemisen 10 päivää menneisyyteen.
v.2.6	7.12.2020	<p>Uusi luku, 4.6 Energiavarastot, joka kuvaa energiavarastojen käsittelyn NBS-mallissa, sekä kansalliset eroavaisuudet.</p> <p>Luku 2.5 Korjattu taulukkoon esimerkin 3 kohdalle vaatimus kahdesta tasepalvelusopimuksesta (1 per maa).</p> <p>Luku 3 Korjattu ristiin menneet termit BRP ja DSO tekstissä.</p> <p>Luku 3.5.8 Päivitetty raportoinnin määräaika rajapistemittaussumman muutokselle 14 päivästä 7 täyteen päivään ennen raportointipäivää.</p> <p>Luku 5.4.2.4 Poistettu vanhentunut teksti, jonka mukaan eSett on Norjan osalta vastuussa niiden taseselvitystietojen antamisesta, joita on käytetty alkuperätakuiden ja sähkösertifikaattien julkaisemisessa.</p> <p>Selvennetty negatiivisten korkojen käsittelyä pantatuilla selvitystileillä lukuihin 8.5 Laskutusaikataulu ja 9.8 Vakuuden vapauttaminen.</p> <p>Luku 10 Päivitetty FTP → SFTP.</p> <p>Taulukkonumerointi päivitetty, koska uusi taulukko lisätty lukuun 4.6 Energiavarastot.</p> <p>Liite 2 Päivitetty Pohjoismainen kalenteri vuodelle 2021.</p>
v.2.7	15.4.2021	<p>Uusi luku 2.4.3 Sopimuksen irtisanominen, joka kuvaa siihen liittyvät prosessit sekä sähkön myyjien käsittelyn edellä mainitussa tapauksessa kussakin maassa.</p> <p>Tarkennettu vaatimuksia osapuolitunnusten käyttöön liittyen lukuun 10.4.3 Markkinaosapuolten tiedonsiirron koodiskeemat.</p> <p>Päivitetty ajantasainen luettelo saatavilla olevasta julkisesta datasta lukuun 10.5.1 Julkinen puoli.</p> <p>Harmonisoitu luku 10.5.3 Online-palvelun käyttäjätili vastaamaan Online-palvelun käyttöehtoja (Terms of Use).</p>
v.3.0 (draft for Single Balance Model)	17.5.2021	<p>Versiossa NBS-käsikirja on päivitetty ajan tasalle yksitasemallin ja varttitaseen muutosten osalta.</p> <p>Termit: uusi termi "taseselvitysjakso", ISP.</p> <p>Tuotanto- ja kulutustaseiden maininnat korvattu vastaamaan yksitasemallia kaikkialla käsikirjassa.</p> <p>Poistettu tai korvattu maininnat tunnin taseselvitys jaksosta.</p>

Versio	Päiväys	Muutokset
		Taulukko- ja kuvanumeroinnit päivitetty, niistä osan poistuttua.
v.3.1	1.10.2021	<p>Termien selityksiä päivitetty vastaamaan ja viittaamaan paremmin EBGL-dokumentissa käytettyihin termeihin. Päivitetty termit: "tasepoikkeama", "markkinatasealue" ja "tuotantoyksikkö".</p> <p>Lisätty uudet termit: "tasepalvelu", "tasesähkö", "kannustinkomponentti" ja "vältetyn aktivoinnin arvo".</p> <p>Pieniä korjauksia ympäri käsikirjaa kohtiin, joita ei ollut päivitetty asianmukaisesti versiossa 3.0.</p> <p>Luku 1.4 Lainsäädäntö päivitetty lisäämällä viittaus Komission Asetukseen (EU) 2017/2195, sähköjärjestelmän tasehallintaa koskevista suuntaviivoista.</p> <p>Luku 4.4.3 Tarkennus Suomen poikkeustapauksiin.</p> <p>Luku 5.4.3.1 Tuotantosuunnitelmat palautettu listaan.</p> <p>Luku 7 Tarkennuksia ja korjauksia liittyen vältetyn aktivoinnin arvoon, kannustinkomponenttiin ja sähköpörssihintaan.</p> <p>Luku 8.1 Esimerkkilaskun asettelua muutettu vastaamaan paremmin todellisia PDF-laskuja.</p> <p>Luku 8.2 eSettin käyttämä e-lasku -formaatti päivitetty Finvoice 1.3:sta 3.0:aan.</p> <p>Luku 10.2 Lisätty uusia datapaketteja liittyen North Sea Link (NSL) -kaapelin sähköpörssikauppoihin ja -siirtoihin.</p>
v.3.2	1.11.2021	<p>Uusi luku 5.4.5.5 kantaverkkoyhtiön raportoinnista liittyen sitoviin day-ahead ja intraday -siirtoihin.</p> <p>Luku 5.4.5.3 Tuotantosuunnitelmia ei raportoida eSettille Tanskassa.</p> <p>Luku 11.2 Kansalliset tuotantosuunnitelman suorituskykymittarin raja-arvot lisätty.</p>
v.3.3	26.1.2021	<p>Uusi tilimalli, käteistilimalli, esitellään luvussa 8.4, ja sillä on pienempiä vaikutuksia myös lukuihin 8.5, 9.2, 9.6 ja 9.8.</p> <p>Terminologia: Uusi määritelmä kannustinkomponentille (IC).</p> <p>Luku 3.5: Tuotantoyksikön kapasiteetti, jonka verkonhaltijan tai mittaustietojen aggregaattorin tulee ilmoittaa, on tuotantoyksikön nimelliskapasiteetti.</p> <p>Luku 7.2.1: Uusi taulukko, joka selvittää Volyyimaksun muodostumista eri maissa.</p> <p>Luku 10.4.3: Korjattu tekstiä liittyen GLN-tunnusten käyttöön Suomessa.</p> <p>Luku 11.2.2: Pumppuvaraston kulutus sisällytetty tuotantosuunnitelman KPI-mittarin kaavaan.</p> <p>Pohjoismainen kalenteri päivitetty.</p>
v.3.4	2.5.2022	Lisätty tietojen säilytyskäytäntö lukuun 10 Kommunikointi.
v.4.0 (draft for BSP Model)	31.1.2021	<p>Dokumenttipohja päivitetty.</p> <p>Tämä versio päivittää käsikirjan BSP-mallin mukaiseksi erottamalla tasevastaavan (BRP) ja tasepalvelun tarjoajan (BSP) roolit kaikkialla käsikirjassa.</p> <p>Merkittävimmät muutokset on listattu alapuolella:</p> <p>Terminologia: Lisätty uusi osapuolirooli, tasepalvelun tarjoaja (BSP).</p> <p>Luku 2.2.5: BSP-rooli ja sen vastuut sekä vaatimukset lisätty.</p> <p>Luku 3.5.4: BSP:n rakenteellisten tietojen raportointivastuut.</p> <p>Luku 5.2: Päivitetty taseselvityksen raportoinnin tietovirrat (BSP lisätty).</p> <p>Luku 5.4.1: Poistettu tasevastaavalta tasepalveluiden raportointi.</p> <p>Luku 5.4.3: Lisätty BSP vastapuoleksi eSettin raportoinnille ja julkaisuille.</p> <p>Luvut 6.2 ja 7.3: Päivitetty taselaskennan ja laskutuksen esimerkit huomioimaan myös BSP:t.</p> <p>Luku 8.1: Lisätty BSP:n ja päivitetty BRP:n laskuesimerkit sisältöineen.</p> <p>Luku 8.2: Kuvattu laskujen käsittely yrityksille, joilla on BRP- ja BSP-roolit.</p> <p>Luku 9.11: Lisätty uutena BSP:n vakuuksien hallinta.</p> <p>Luku 10.5.2: Online-palvelun toimintolistaus päivitetty BSP:lle.</p>

Versio	Päiväys	Muutokset
v.4.1	10.10.2022	<p>Status päivitetty: "Sopimusliite".</p> <p>Terminologia: Lisätty alaviite termille "Taseselvitysjakso, ISP" kuvaamaan eri maiden vaiheittaista siirtymistä vartin taseselvitysjaksoon.</p> <p>Luvut 2.2.4 ja 2.2.5: Tarkennettu rooleja, vastuita ja vaatimuksia tapauksissa, joissa tasevastaavalla on myös sopimus kantaverkkoyhtiön kanssa tasepalveluiden toimittamisesta.</p> <p>Luku 7.2.2: Lisätty kuvaus kantaverkkoyhtiön mahdollisuudesta soveltaa "tuntinetotettua tasepoikkeaman volyyminmaksua".</p> <p>Luku 8.1: Poistettu käytöstä poistuneita tuotteita Ruotsin tasoituslaskulta.</p> <p>Liite 1: Poistettu vanhentunut osio pankkijärjestelyihin liittyen, jotta se olisi yhdenmukainen luvun 8.4 ja aiemmin päivitetyn tilimallin kanssa.</p>
v.4.2	1.12.2022	<p>Luku 2.2.4: Päivitetty että suunnitelmat on tehtävä per taseselvitysjakso.</p> <p>Luvut 4.2 ja 5.1.1: Suomen Energiategollisuuden opas "Sähkön mittauksen periaatteita 2022" korvaa vanhan oppaan "Tuntimittauksen periaatteita 2016".</p> <p>Luku 5.4.1: Päivitetty kahdenvälisen kauppohen ensimmäinen määräaika Suomessa. Uusi määräaika 0 minuuttia on käytössä 22.5.2023 01:00 EEST alkaen.</p> <p>Luku 8.6: Päivitetty tieto mahdollisesti tarvittavan lisävakuuden asettamisesta. Jos päivitettyä vakuusvaadetta ei ole julkaistu klo 13 CET mennessä, lisävakuutta ei ole pakko asettaa samana päivänä.</p> <p>Luku 8.7: Lisätty kappale väliaikaisesta sähkön arvonlisäveron vähennyksestä Suomessa aikavälillä 1.12.2022-30.4.2023.</p> <p>Pohjoismainen kalenteri päivitetty.</p>
v.4.3	19.4.2023	<p>Luku 3.5.9: Korjattu aikataulu jälkimmäiseen esimerkkiin, jossa myyjä on jo voimassa oleva toimija markkinoilla ja tarvitsee vain tasevastaavan.</p> <p>Luku 5.1.1: Korjattu Suomea koskeva raportointitarkkuus aiemmasta 10 Wh:sta 1 Wh:iin.</p> <p>Luku 5.4.4.2: Pieni tarkennus tekstiin day-ahead aluehinnan laskennasta ja julkaisusta.</p> <p>Luku 11.2.2: Uusi graafinen esitysmuoto tasevastaavan tasepoikkeaman suorituskykyraportin kaavoille ja raja-arvoille.</p>
v.4.4	28.6.2023	<p>Päivitetty, että selvityspankit ja -tilit voivat olla Euroopan talousalueella (ETA) sen sijaan, että ne voisivat olla vain Tanskassa, Suomessa, Norjassa tai Ruotsissa. Luku 8.4 sekä Liite 1 on päivitetty vastaamaan muutosta.</p>
v.4.5	1.10.2023	<p>Pienempiä päivityksiä liittyen varattujen reservien laskutukseen Ruotsissa.</p> <p>Useita päivityksiä liittyen Ruotsin profiloinnin ja tasoituslaskennan siirtymiseen Svenska kraftnätiltä eSettille toimituspäivästä 1.11.2023 alkaen.</p> <p>Luku 1.4: Lisätty linkki tasepalvelun tarjoajan ehtoihin Suomessa ja päivitetty uusin asetus Ruotsin osalta.</p> <p>Luku 2.4: Lisätty Tasepalveluiden selvityssopimus osaksi lukua.</p> <p>Luku 3.5.9: Lisätty uuden mittausalueen raportoinnin aikamääre ja vaatimukset taulukkoon.</p> <p>Luku 8: Tarkennuksia liittyen tasepalvelun tarjoajaa koskeviin asioihin.</p> <p>Luku 9.3.1: Vakuuden vakiokaavaa päivitetty P-komponentin osalta. Negatiiviset hinnat käsitellään kaavassa kuin ne olisivat nollahintoja 2.10.2023 alkaen.</p> <p>Luku 10.5: Avoin Data (ent. Online-palvelun julkinen puoli) nostettu omaksi luvuksi ja päivitetty.</p> <p>Luku 10.6.1: Käyttäjänhallinta päivitetty – eSett voi poistaa deaktivoituja käyttäjiä.</p> <p>Luku 11.2: Tasepoikkeaman suhde ja tasepoikkeaman vinouma yhdistetty yhdeksi mittariksi: "tasepoikkeaman vinouma", joka tarjoaa paremman vertailtavuuden eri suuntiin (osto/myynti) vinoutuneiden tasepoikkeamien osalta.</p> <p>Pohjoismainen kalenteri päivitetty.</p> <p>Uusi Liite 3: Profilointi ja tasoituslaskenta Ruotsissa.</p>

Versio	Päiväys	Muutokset
v.4.6	1.1.2024	<p>Taulukko 8 Tietotyypit päivitetty, sillä Ruotsin tasoituslaskennan laskut tulevat saataville Online-palveluun alkaen toimituskuukaudesta marraskuu 2023.</p> <p>Luku 8.4: Poistettu yksi vanhentunut virke.</p> <p>Luku 8.6: Lisätty tieto, että muutos taseselvityksen laskutuspäivässä aiheuttaa myös mahdollisen Ruotsin tasoituslaskennan laskutuksen siirtymisen eteenpäin vastaavasti.</p> <p>Luku 10.6.1.2: Käyttäjä deaktivointiakaa salasanan vanhenemisesta kasvatettu kahdesta (2) kuukaudesta neljään (4).</p> <p>Liite 3: Tasoituslaskennan laskutusta tarkennettu siten, että laskujen julkaisun aikamääre on 13 CET mennessä. Lisäksi, lomapäivä maanantaina ennen tasoituslaskennan laskutusta, siirtää laskutusta yhdellä päivällä eteenpäin, jotta taseselvityksen ja tasoituslaskennan laskutukset eivät osu samalle päivälle.</p>
v.4.7	4.4.2024	<p>Termit: Taseselvitysjakso (ISP) päivitetty ja viittaus tunnin taseselvitysjaksoon poistettu. Lisäksi alaviite vartin taseselvitysjakson käyttöön otosta päivitetty sekä Ruotsin että Norjan siirryttyä mittausdatan varttiraportointiin.</p> <p>Luku 2: Lisätty tarkennuksia liittyen BSP:n vastuisiin ja sopimuksiin, lähinnä että BSP ei tarvitse erikseen BSP-sopimusta, jos yhtiöllä on jo voimassa oleva taseselvityssopimus.</p> <p>Luku 3.3: Alle 1 MW:n tuotanto Ruotsissa on jatkossa tyyppiltään pientuotantoa sen sijaan että tyyppinä olisi "normal".</p> <p>Luvut 3.5.5 ja 3.5.6: Yhdistetty tuotanto on eriytetty selkeämmin omaksi kokonaisuudeksi.</p> <p>Luku 3.5.9: Yhdistetyn tuotannon raportoinnin määräajat lisätty taulukkoon.</p> <p>Luku 5.4.2.3: Päivitetty Ruotsia koskevaa tietoa siten, että alle 1 MW:n tuotanto raportoidaan yhdistettynä tuotantona.</p> <p>Luku 5.4.4.1: Intraday-huutokaupat lisätty tekstikappaleeseen.</p> <p>Luvut 7 ja 7.1: Päivitetty kuvausta tasepoikkeaman hinnoittelun komponenteista ja muodostumisesta tapauksissa, joissa kantaverkkoyhtiö on liittynyt eurooppalaiseen PICASSO-markkinapaikkaan, ja aFRR-energiamarkkinan volyymipainotetusta hinnasta tulee tasepoikkeaman hinnoittelun komponentti.</p> <p>Luku 7.2.1: Pientuotanto on osa volyymimaksun laskentaa Ruotsissa.</p> <p>Luku 10.2: Uusi spesifinen datapaketti 'FRR-A energiamarkkinan volyymipainotetut keskihinnat markkinatasealuekohtaisesti'.</p> <p>Liite 3: Lisätty vahva suositus, että verkonhaltijat raportoisivat alustavat lopulliset kuormituskäyräosuudet viimeistään 15. päivänä toista kuuta toimituskuukauden jälkeen.</p>
v.4.8	2.9.2024	<p>Luku 8.4: Tarkennuksia tarvittaviin pankkijärjestelyihin sekä edellytyksiin päästä toimimaan sähkömarkkinoiden taseselvityksessä.</p> <p>Luku 8.7: Päivitetty Suomen arvonlisävero tasolle 25,5 % 1.9.2024 alkaen.</p> <p>Luku 9.6: Lisätty tarkennus, että uusia vakuuksia ei julkaista Pohjoismaisen kalenterin mukaisina pyhäpäivinä.</p> <p>Luku 9.8: Lisätty tarkennus, että pyyntöjä vapauttaa ylimääräistä vakuutta ei käsitellä Pohjoismaisen kalenterin mukaisina pyhäpäivinä.</p>
v.4.9	17.10.2024	<p>Luku 2.4.4.3: Täsmennetty tekstiä myyjän jäädessä ilman tasevastaavaa.</p> <p>Luku 2.4.4.4: Ruotsissa myyjä omaksuu itse tasevastaavan roolin (sen sijaan, että Svk ottaisi roolin) aikavälillä, jolloin heidän on saatava uusi tasevastaava.</p> <p>Luku 2.5.1: Uusi luku eri malleista tasepalvelun tarjoajana toimimisesta.</p> <p>Luku 3.2.1: Poistettu vanhentunut tieto Norjan eriyttämissäännöistä.</p> <p>Luku 5.4.5.1: Lisätty selitys ja kuva mFRR-energian aktivointivolyyymien rampista.</p> <p>Luku 5.4.5.2: Hinnat lasketaan hinnoittelumoduulissa mFRR EAM:n käyttöön oton jälkeen.</p> <p>Luvut 7 ja 7.1: Täsmennetty tasepoikkeaman hinnoittelua käsitteleviä lukuja uudistamalla rakennetta ja lisäämällä uusia alalukuja.</p> <p>Luku 9.3: Uusi vakiovakuuskaava kiinteällä 1/7 kertoimella Suomessa alkaen 30.11.2024.</p> <p>Luku 11.2: Lisätty maininta tasepoikkeamaindeksistä tasevastaaville, joilla ei ole fyysisiä resursseja portfolioissaan.</p>

Versio	Päiväys	Muutokset
		<p>Luku 11.2.5: Uudet harmonisoidut rajat tuotantosuunnitelman suorituskykykymittarille Suomessa, Norjassa ja Ruotsissa alkaen marraskuusta 2024.</p> <p>Liite 2: Päivitetty Pohjoismainen kalenteri.</p>

Liitteet

- Liite 1 Tasevastaavaksi pyrkivää koskevat vaatimukset
- Liite 2 Pohjoismainen kalenteri
- Liite 3 Profilointi ja tasoituslaskenta Ruotsissa

Liite 1 Tasevastaavaksi pyrkivää koskevat vaatimukset

Liitteessä käydään läpi vaatimukset, jotka tasevastaavan roolia hakevan yrityksen on täytettävä, jotta se voi aloittaa tasevastaavana toimimisen.

Hakijayrityksen tietojen antaminen

Hakijan on annettava eSettille sähköisessä muodossa seuraavat tiedot:

- yrityksen nimi
- käynti- ja postiosoite
- y-tunnus
- voimassa olevan asiakirjan (esim. passin) kopio allekirjoituksen/allekirjoitusten todistamiseksi
- norjalaisilta vesivoimalaitoksilta ja energiajohtokunnilta (NVE) kopio kauppatoimiluvasta, jos tasevastaava hakee lupaa osallistua Norjan sähkön tukkumarkkinoille
- ALV-numero/numerot, joita voidaan käyttää maassa/maissa, joiden tukkumarkkinoille tasevastaavan on tarkoitus osallistua
- lisätiedot, joita eSett saattaa pyytää yrityksen tunnistamiseksi
- yhteystiedot, joista tavoittaa ympärivuorokautisesti, Fingrid Oyj:lle
- seuraavista asioista vastaavien henkilöiden yhteystiedot:
 - tasehallintasopimus
 - vakuudet
 - taseselvitys
 - tiedonvaihto ja raportointi
 - laskutusprosessit
- laskutuksen yksityiskohdat seuraavasti:
 - jos tasevastaava toivoo saavansa verkkolaskuja: tasevastaavan verkkolaskutusosoite ja tasevastaavan verkkolaskuoperaattorin tunnus
 - jos tasevastaava ei toivo verkkolaskuja: sähköpostiosoite, johon laskut lähetetään PDF-tiedostoina
- pankkitiedot, joihin sisältyvät
 - tasevastaavan selvityspankin nimi, BIC-koodi ja yhteystiedot, kuten käsikirjan kohdassa 8.3 on määritelty
 - tasevastaavan selvitystilin kansainvälinen tilinumero IBAN-muodossa, kuten käsikirjan kohdassa 8.3 on määritelty
- taloutta koskevat tiedot
 - kahden edellisen verovuoden tilinpäätökset
 - lisätiedot, joita eSett saattaa pyytää yrityksen talouden vakauden arvioimiseksi.

Selvitystilin avaus

Hakijan tulee avata pankkitili ("selvitystili") pankissa, jonka eSett on hyväksynyt käytettäväksi taseselvityksessä ("selvityspankki"), kuten kohdassa 8.4 on kuvattu. Selvitystilin on sijaittava jossakin Euroopan talousalueeseen (ETA) kuuluvassa maassa. Tasevastaavan on myös tehtävä kaikki tarvittavat sopimukset selvityspankkinsa kanssa, kuten nollapäiväarvomaksuja varten mahdollisesti vaadittavat sopimukset, jotta luvussa 8 mainittujen käytäntöjen ja aikataulujen mukaiset maksut voidaan suorittaa. Selvityspankilta saa tiedot vaadittavista sopimuksista.

Vakuuden asettaminen

Hakijan on asetettava vakuus selvityspankkiinsa taseselvityssopimuksen liitteessä 2 määriteltyjen vaatimusten mukaisesti. eSett tekee hakijasta riskiarvion ratkaistakseen hakijalta vaadittavan vakuuden aloitussumman. Uuden tasevastaavan vakuuden minimisumma on 40 000 euroa. Vaadittu vakuuden aloitussumma on talletettava ennen kaupankäynnin aloittamista.

Tietoliikenteen testaus

Hakijan on testattava tietoliikenteensä toimivuutta eSettin antamien ohjeiden mukaisesti.

Sopimusten allekirjoittaminen

Voidakseen aloittaa tasevastaavana hakijan tulee tehdä eSettin kanssa taseselvityssopimus. eSettin edustajan ja hakijan on allekirjoitettava sopimus, ja sen on pysyttävä voimassa koko tasevastaavana toimimisen ajan. eSett ilmoittaa hakijalle, milloin taseselvityssopimus voidaan tehdä. Hakija allekirjoittaa sopimuksen, ja sen jälkeen eSett syöttää taseselvitysjärjestelmään päivämäärän, jolloin hakija aktivoidaan tasevastaavaksi.

eSettin kanssa tehdyn taseselvityssopimuksen lisäksi hakijan tulee allekirjoittaa tasehallintasopimus kantaverkkoyhtiön kanssa jokaisessa maassa, jossa sen on tarkoitus toimia. Tasehallintasopimus tai -sopimukset lisätään taseselvityssopimuksen liitteiksi. Tasehallintasopimuksen tai -sopimusten on oltava voimassa koko tasevastaavana toimimisen ajan.

Liite 2 Pohjoismainen kalenteri

Pohjoismainen kalenteri			
Kuukausi	Päivämäärä	Juhlapäivä	Maa
Marraskuu	1.11.2024	Pyhäinpäivän aatto	Ruotsi
Joulukuu	6.12.2024	Itsenäisyyspäivä	Suomi
	24.12.2024	Jouluaatto	Tanska, Suomi, Norja, Ruotsi
	25.12.2024	Joulupäivä	Tanska, Suomi, Norja, Ruotsi
	26.12.2024	Tapaninpäivä	Tanska, Suomi, Norja, Ruotsi
	31.12.2024	Uudenvuodenaatto	Tanska, Norja, Ruotsi
Tammikuu	1.1.2025	Uudenvuodenpäivä	Tanska, Suomi, Norja, Ruotsi
	6.1.2025	Loppiainen	Suomi, Ruotsi
Huhtikuu	17.4.2025	Kiirastorstai	Tanska, Norja
	18.4.2025	Pitkäperjantai	Tanska, Suomi, Norja, Ruotsi
	21.4.2025	2. pääsiäispäivä	Tanska, Suomi, Norja, Ruotsi
Toukokuu	1.5.2025	Vappupäivä	Suomi, Norja, Ruotsi
	17.5.2025 (la)	Norjan kansallispäivä	Norja
	29.5.2025	Helatorstai	Tanska, Suomi, Norja, Ruotsi
	30.5.2025	Helatorstain jälkeinen perjantai	Tanska
Kesäkuu	5.6.2025	Tanskan kansallispäivä	Tanska
	6.6.2025	Ruotsin kansallispäivä	Ruotsi
	9.6.2025	Toinen helluntaipäivä	Tanska, Norja
	20.6.2025	Juhannusaatto	Suomi, Ruotsi
Marraskuu	31.10.2025	Pyhäinpäivän aatto	Ruotsi
Joulukuu	6.12.2025 (la)	Itsenäisyyspäivä	Suomi
	24.12.2025	Jouluaatto	Tanska, Suomi, Norja, Ruotsi
	25.12.2025	Joulupäivä	Tanska, Suomi, Norja, Ruotsi
	26.12.2025	Tapaninpäivä	Tanska, Suomi, Norja, Ruotsi
	31.12.2025	Uudenvuodenaatto	Tanska, Norja, Ruotsi

Liite 3 Profilointi ja tasoituslaskenta Ruotsissa

Liitteessä käydään läpi yleinen kuvaus Ruotsin profiloinnin ja tasoituslaskennan mallista eSettissä. Tämä koskee vain Ruotsissa toimivia tasevastaavia ja verkonhaltijoita, joilla on BRP-tason profiilikulutusta. Mallin ja tiedonvaihdon yksityiskohdat löytyvät dokumentista ”Svensk Elmarknadshandbok” sekä Ruotsin Ediel-portaalista.

- Svensk Elmarknadshandbok: <https://www.elmarknadshandboken.se/>
- Ediel-portaali: <https://www.ediel.se/Info/edielanvisningar>



Rakenteiden hallinta

Ruotsalaiset verkkoyhtiöt ovat vastuussa BRP-tason profiilikulutuksen aikasarjojen ylläpitämisestä mittausalueillaan. Tämä sisältää tarvittavien aikasarjojen luonnin ja päättämisen ennen toimituskuukautta. Hallinta tapahtuu samalla tavalla kuin myyjätason mitatun kulutuksen hallinnointi.

Jokaisella Ruotsin mittausalueella, jolla on BRP-tason profiilikulutusta, on automaattisesti myös aikasarja kuormituskäyrälle. Samoin, jokaiselle BRP-tason profiilikulutukselle löytyy sitä vastaava aikasarja alustavalle ja lopulliselle kuormituskäyräosuudelle. Kuormituskäyräosuuksien aikasarjat luodaan ja päätetään automaattisesti profiilikulutusta hallinnoimalla. Kuormituskäyrän poikkeama osoitetaan automaattisesti tasevastaavalle, joka on vastuussa mittausalueen häviöistä.

Profiloinnin ja tasoituslaskennan aikajana



Profilointi – toimituskuukautta ennen sekä avoimen tase selvitysjakson aikana

Verkonhaltija laskee kuormituskäyräosuudet ennen toimituskuukautta. eSett laskee tasevastaavan profiloidun kulutuksen mittausalueittain. Raportointi ja laskenta tehdään seuraavalla tavalla:

- Verkonhaltija raportoi kuormituskäyräosuudet mittausalueittain ja tasevastaavittain eSettille ja tasevastaavalle.
 - Raportointi tapahtuu viimeistään kaksi päivää ennen toimituskuukautta.
 - Raportointiin käytetään UTILTS-formaatin sanomatyyppiä S03.
 - Raportointi sisältää yhden kuormituskäyräosuuden häviöille per mittausalue.
- Verkonhaltija raportoi kuormituskäyrät mittausalueittain eSettille.
 - Mitattu data raportoidaan ennen klo 10:00 CE(S)T kaksi päivää toimituspäivän jälkeen.
 - Päivitetyt arvot raportoidaan ennen klo 24:00 SNT kolmetoista (12) päivää toimituspäivän jälkeen.
 - Raportointiin käytetään UTILTS-formaatin sanomatyyppiä E31.
- eSett laskee profiloidun kulutuksen tasevastaava- ja mittausaluekohtaisesti.
 - Automaattinen laskenta perustuu eSettille raportoituihin alustaviin kuormituskäyräosuuksiin ja kuormituskäyriin.
 - Lasketut arvot näkyvät tasevastaavan profiilikulutuksen aikasarjoissa.
- eSett raportoi aggregoidun profiloidun kulutuksen tasevastaava- ja mittausaluekohtaisesti tasevastaavalle.
 - Tuloksia voi katsoa Online-palvelusta, tai tasevastaava voi tilata esimerkiksi seuraavia datapaketteja Online-palvelun kautta:
 - Profiilikulutus markkinatasealue- ja tasevastaavakohtaisesti per tasejakso – UTILTS S01
 - Profiilikulutus mittausalue- ja tasevastaavakohtaisesti per tasejakso – UTILTS S01
 - Profiilikulutus mittausalue- ja tasevastaavakohtaisesti per kuukausi – UTILTS S01
 - Aggregoitu kulutus tyyppi-, tasevastaava- ja markkinatasealuekohtaisesti per tasejakso – geneerinen datapaketti

Tasoiuslaskenta – tase selvityksen valmistumisen jälkeen

Verkonhaltija raportoi lopulliset kuormituskäyräosuudet eSettille. eSett laskee tasevastaavan tasoiuslaskentasähkön ja raportoi sen tasevastaaville. Raportointi tehdään seuraavalla tavalla:

- Verkonhaltija raportoi lopulliset kuormituskäyräosuudet mittausalueittain ja tasevastaavittain eSettille.
 - Vahva suositus, että alustavat arvot raportoitaisiin viimeistään 15. päivänä toista kuukautta toimituskuukauden jälkeen.
 - Päivitettyjen arvojen raportointi tapahtuu kaksi kuukautta toimituskuukauden jälkeen ennen kuun päättymistä.
 - Raportointiin käytetään UTILTS-formaatin sanomatyyppiä E31.
 - Raportointi sisältää yhden kuormituskäyräosuuden häviöille per mittausalue.
- eSett laskee tasoiuslaskentasähkön määrän tasevastaavittain ja mittausalueittain ja aggregoi sen markkinatasealueittain.
 - Automaattinen laskenta perustuu alustaviin profiilikulutuksiin, raportoituihin kuormituskäyriin sekä lopullisiin kuormituskäyräosuuksiin.
- eSett raportoi tasoiuslaskentasähkön laadunvarmistustiedot mittausalueittain tasevastaavalle.

- Tuloksia voi katsoa Online-palvelusta, tai tasevastaava voi tilata esimerkiksi seuraavan datapaketin Online-palvelun kautta:
 - Kuormituskäyrän poikkeamat mittausaluekohtaisesti per kuukausi – UTILTS S01
- eSett julkaisee tasoituslaskentasähkön määrät mittausalue- ja tasevastaavakohtaisesti.
 - Tuloksia voi katsoa Online-palvelusta, tai tasevastaava voi tilata esimerkiksi seuraavan datapaketin Online-palvelun kautta:
 - Tasoituslaskennan määrät ja summat mittausalue- ja tasevastaavakohtaisesti per kuukausi – UTILTS S01
- eSett raportoi tasoituslaskentasähkön määrät ja mittausaluekohtaiset maksettavat summat tasevastaavalle.
 - Tuloksia voi katsoa Online-palvelusta, tai tasevastaava voi tilata esimerkiksi seuraavan datapaketin Online-palvelun kautta:
 - Tasoituslaskennan määrät ja summat maa- ja tasevastaavakohtaisesti per kuukausi – UTILTS S01
- eSett lähettää laskut tasevastaaville.

Tasoituslaskennan laskutus

Laskut lähetetään tasevastaaville, jotka ovat mukana Ruotsin tasoituslaskennassa. Laskut julkaistaan Online-palvelussa tiistaina viimeistään klo 13 CE(S)T. eSett käyttää samoja asiakasnumeroita ja vastaavaa logiikkaa kuin taseselvityksen laskutuksessa. Laskutus tehdään kuukausitasolla SNT-ajassa.

Laskutus tapahtuu kolme (3) kuukautta toimituskuukauden jälkeen ensimmäisenä tiistaina. Käytössä on suoraveloitus käytössä olevilta taseselvityksen selvitystileiltä. Lisätietoja laskujen sisällöstä, jakelusta, tarvittavista pankkijärjestelyistä jne. löytyy luvusta 8 Laskutus. Esimerkki laskutuksen aikataulusta on esitetty alla olevassa kuvassa.

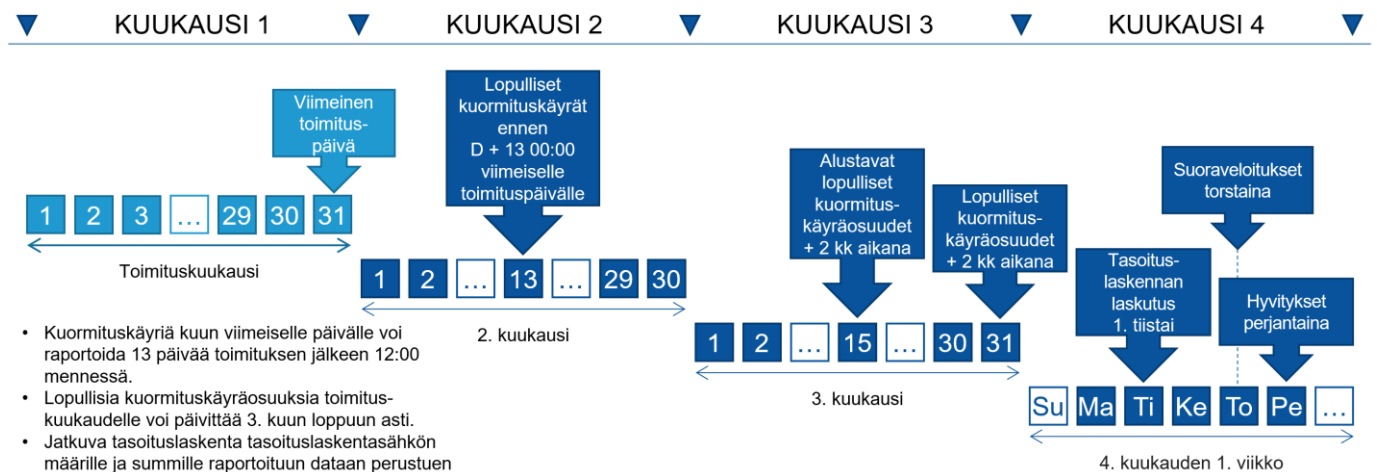

Jos maanantaille ennen laskutusta tai laskutussyklin (tiistaista perjantaihin) kohdalle osuu yksi tai useampi lomapäivä, lomapäivien aikaiset ja jälkeiset laskutustapahtumat siirtyvät eteenpäin vastaavasti. Tällöin tasoituslaskennan ja taseselvityksen laskutukset eivät osu samalle päivälle, ja tapahtumien välissä on aina sama lukumäärä työpäiviä. Laskutuspäivän ja saapuvien summien maksupäivän välissä on yksi työpäivä, ja laskutuspäivän ja lähtevien summien maksupäivän välissä on kaksi työpäivää. Lomapäivä missä tahansa pohjoismaisen taseselvityksen maassa katsotaan lomapäiväksi koko järjestelmässä.

Laskuihin sovelletaan korkoa, ja Svenska kraftnät ilmoittaa kulloisenkin korkotason eSettille. Korkotaso voi muuttua kaksi kertaa vuodessa: 1 tammikuuta ja 1 heinäkuuta. Korkoa lasketaan alkaen siitä, kun toimituskuukauden viimeinen taseselvitys on laskutettu siihen asti, että tasoituslaskennan laskutus tehdään. Esimerkiksi, marraskuun 2023 laskujen korko lasketaan pankkipäiviltä 18. joulukuuta 2023 - 6 helmikuuta 2024.

Yhteystiedot

eSett CEO

Minnakaisa Ahonen
Puh. (+358) 10 501 8502
minnakaisa.ahonen@esett.com

eSett

Jonni Laine
Puh. (+358) 10 501 8505
jonni.laine@esett.com

Fingrid

Jani Piipponen
Puh. (+358) 30 395 4186
jani.piipponen@fingrid.fi

Svenska kraftnät

Robert Thelander
Puh. (+46) 701 41 34 05
robert.thelander@svk.se

Statnett

Kristian Bernseter
Puh. (+47) 9 171 1627
kristian.bernseter@statnett.no

Energinet

Karsten Feddersen
Puh. (+45) 23 32 31 26
KAF@energinet.dk

ESETT OY

Läkkisepäntie 23
00620 HELSINKI
Suomi
Puh. (+358) 10 501 8500
settlement@esett.com

FINGRID OYJ

Läkkisepäntie 21
P.O. Box 580
00101 HELSINKI
Suomi
Puh. (+358) 30 395 5000

STATNETT SF

Husebybakken 28 B
P.O. Box 5192 Majorstuen
0302 OSLO
Norja
Puh. (+47) 23 90 30 00

SVENSKA KRAFTNÅT AB

Sturegatan 1
Box 1200
172 24 Sundbyberg
Ruotsi
Puh. (+46) 10 475 80 00

ENERGINET

Tonne Kjærvej 65
7000 FREDERICIA
Tanska
Puh. (+45) 70 10 22 44